



Witamy w domu

LISTOPAD 2022

Spis treści

TECHNOLOGIA

DRZWI HYBRYDOWE MARTOM.....	4
DRZWI DO DOMÓW – STANDARDY CIEPLNE – PORÓWNANIE.....	12
DWA WARIANTY OŚCIEŻNICY – KTÓRĄ WYBRAĆ?.....	16
STANDARD 90 PASSIVE – BUDOWA.....	18
STANDARD 72 ARKTIC – BUDOWA.....	20
STANDARD 55 NORDIC – BUDOWA.....	22
STANDARD OPTIMAL – BUDOWA.....	24
DWA WARIANTY DOŚWIETLI – PORÓWNANIE.....	26

KOLEKCJE

DIAMOND FULLPERS.....	28
GEOMETRIC FULLPERS.....	44

CLASSIC FULLPERS.....	48
SIMPLE ELEGANCE.....	58
MODERN.....	72
NO GLASS.....	84
TRADITIONAL.....	100

DRZWI DO MIESZKAŃ

DRZWI DWUSKRZYDŁOWE.....	118
DRZWI DO POMIESZCZEŃ GOSPODARCZYCH.....	120
DOŚWIETLA – CENY I PARAMETRY.....	121
DRZWI W NIESTANDARDOWYCH WYMIARACH.....	122
TABELE WYMIAROWE.....	123
AKCESORIA.....	125



Szanowni Klienci

Martom jest firmą rodzinną, która powstała w 1999 roku. Od początku istnienia skoncentrowani jesteśmy wyłącznie na produkcji drzwi zewnętrznych. Uważamy, że wąska specjalizacja daje przewagę technologiczną i kosztową nad konkurencją. Cały potencjał ludzki i finansowy firmy jest skupiony na rozwoju i doskonaleniu wyłącznie jednego produktu – drzwi zewnętrznych. W przypadku firm produkcyjnych bardzo ważne jest doświadczenie. Wieloletnie doskonalenie technologii, eliminacja błędów i optymalizacja procesów jest najlepszą gwarancją jakości. Przez lata udało nam się stworzyć znakomity zespół pracowników, których doświadczenie, wiedza, kreatywność i pasja stoją za sukcesem firmy. Opracowaliśmy autorską, hybrydową technologię, która daje nam dużą przewagę konkurencyjną. Bardzo cieszymy się, że nasze starania i ciężka praca znajdują uznanie w Państwa oczach. Obecnie produkujemy ponad 50 tysięcy drzwi zewnętrznych Premium rocznie. To dzięki Państwa zaufaniu jesteśmy jednym z liderów na rynku drzwi zewnętrznych i cieszymy się bardzo dużą dynamiką wzrostu.

Z wyrazami szacunku,
Zarząd i pracownicy firmy Martom



Koncepcja drzwi hybrydowych

Do produkcji drzwi zewnętrznych wykorzystuje się różne materiały. Najczęściej jest to drewno, aluminium, PCV lub stal. Wszystkie te materiały mają swoje zalety, ale mają również wady.

KONCEPCJA DRZWI HYBRYDOWYCH MARTOM POLEGA NA INTELIENTNYM ŁĄCZENIU RÓŻNYCH MATERIAŁÓW W TAKI SPOSÓB, ŻEBY WYKORZYSTAĆ ICH ZALETY I RÓWNOCZEŚNIE OGRANICZYĆ WADY.

Martom do tworzenia drzwi zewnętrznych wykorzystuje takie materiały jak aluminium, drewno, tworzywo nowej generacji ABS zbrojone włóknami szklanymi, blachę stalową okleinowaną, stal nierdzewną oraz pianę poliuretanową o wysokiej gęstości.

DLACZEGO DRZWI MARTOM?

Bardzo dużą zaletą technologii hybrydowej martom jest to, że drzwi o znakomitych parametrach można zaproponować w atrakcyjnej cenie.

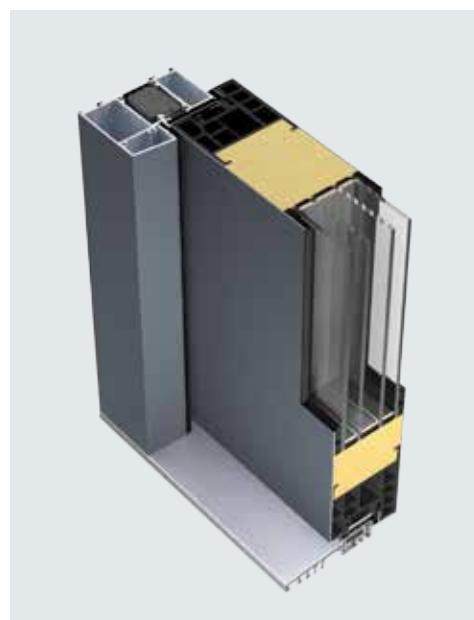
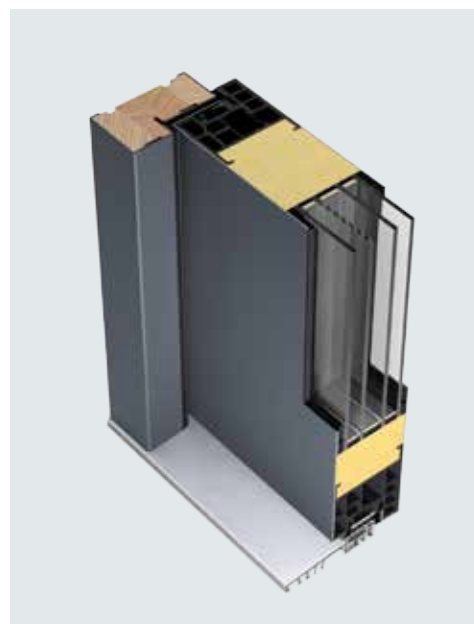

Unikalne wzornictwo

W przypadku oferty Martom, określenie „unikalne wzornictwo” nie jest frazesem reklamowym. Współpraca z renomowanymi pracowniami projektowymi zaowocowała stworzeniem czterech kolekcji drzwiowych, których wzornictwo jest zastrzeżone. Prace projektowe były poprzedzone gruntownym badaniem potrzeb Klientów i trendów architektonicznych.



Drzwi szyte na miarę

Filozofia naszej firmy skupia się na maksymalnym dopasowaniu produktu do potrzeb Klienta. Nie przechowujemy w magazynie gotowych drzwi – każdy projekt jest traktowany indywidualnie. Kupujący mogą wybierać produkty o różnych parametrach i funkcjonalnościach. Największe możliwości personalizacji dotyczą wzornictwa – oferta jest bardzo szeroka i trafia w różne gusta. Narzędziem, które ułatwia projektowanie „drzwi szytych na miarę”, jest konfigurator dostępny na naszej stronie internetowej.



Park technologiczny

Martom stawia na automatyzację produkcji. Nowoczesny park technologiczny ma kluczowe znaczenie dla osiągnięcia najwyższej jakości produktów. Dokładność, powtarzalność i precyzja wykonania są zagwarantowane przez sterowane numerycznie maszyny i roboty.

KOMPLEKSOWOŚĆ PRODUKCJI

Martom produkuje wszystko od podstaw. Firma sama obrabia drewno, szkło, wycina laserowo detale z blach stalowych i aluminiowych, posiada instalację do pianowania skrzydeł. Tak szeroki zakres produkcji jest niespotykany wśród producentów drzwi. Przekłada się to na szereg korzyści dla Klientów, takich jak lepsza kontrola jakości, możliwość personalizacji wzornictwa, krótkie terminy realizacji i niższe koszty wytworzenia.



FILOZOFIA PRODUKCJI MARTOM OPIERA SIĘ NA CZTERECH FILARACH:

- ✓ Kompleksowość
- ✓ Automatyzacja
- ✓ Jakość
- ✓ Kontrola kosztów



Martom - lider innowacyjności

Martom opracował własną, autorską technologię, która jest chroniona patentami. To wyróżnia nas spośród większości firm na rynku wykorzystujących standardowe rozwiązania systemowe. Dzięki temu drzwi Martom są unikalne i wykorzystują rozwiązania niedostępne nigdzie indziej. Dotyczy to zarówno aspektów technicznych, jak i wzornictwa. Filozofia firmy oparta o własny know-how wyzwala kreatywność i innowacyjność. Tworzymy wyjątkowe drzwi dla wyjątkowych Klientów.

DRZWI LEPSZE OD INNYCH DZIĘKI AUTORSKIEJ, HYBRYDOWEJ TECHNOLOGII, POLEGAJĄCEJ NA INTELIGENTNYM POŁĄCZENIU RÓŻNYCH MATERIAŁÓW, ABY WYKORZYSTAĆ ICH ZALETY I RÓWNOCZEŚNIE WYELIMINOWAĆ WADY.

I. TECHNOLOGIA SIMPLE ELEGANCE

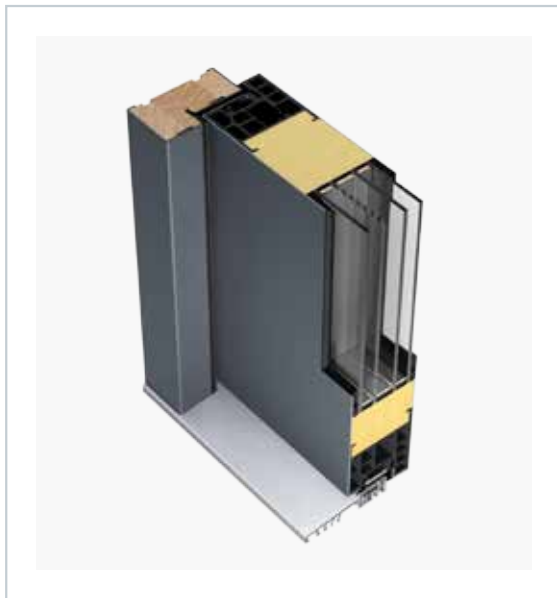

II. MODUŁOWA RAMA SKRZYDŁA NOWEJ GENERACJI



NOWY RAMIAK:
ZESKANUJ I ZOBACZ
ANIMACJĘ.



III. AUTORSKA OŚCIEŻNICA ALUMINIOWA 90MM

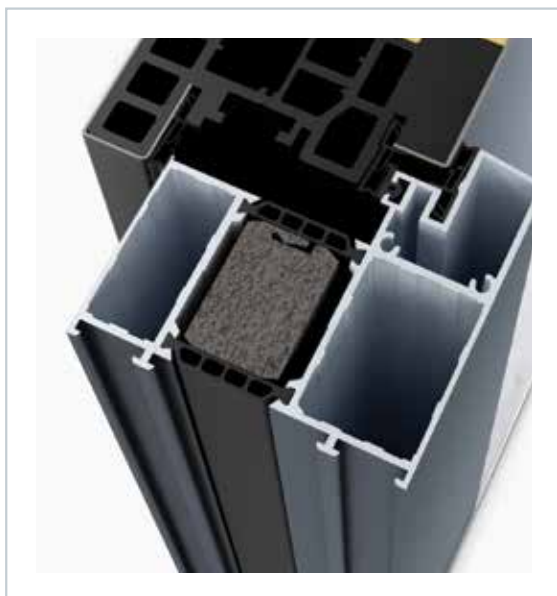

IV. AUTORSKA OŚCIEŻNICA MET/DREW 90MM



OŚCIEŻNICA MET/DREW:
ZESKANUJ I ZOBACZ
ANIMACJĘ.



Jeden model – niezliczona liczba aranżacji

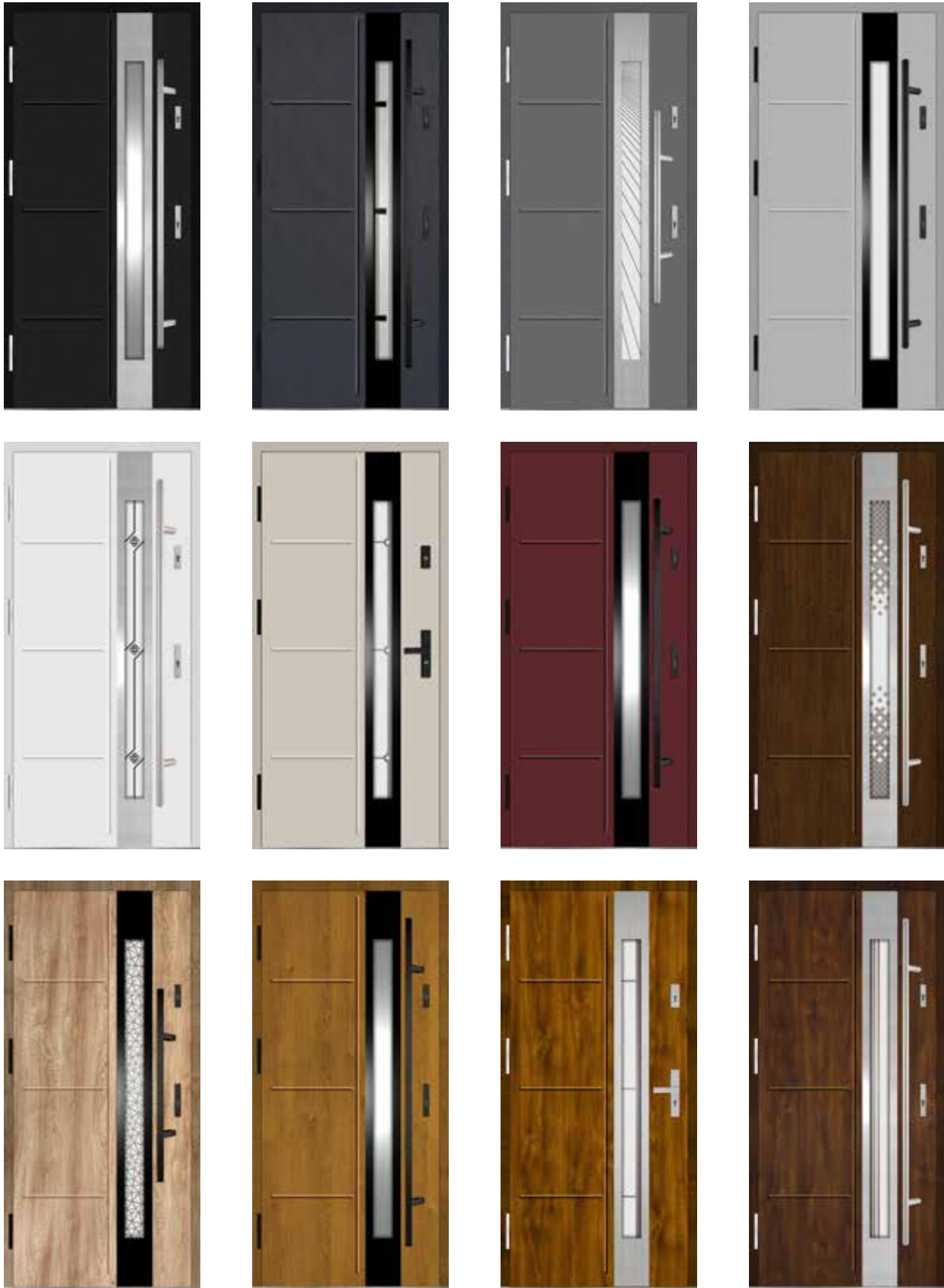

Na przykładowym modelu prezentujemy tylko niewielką część możliwych kompozycji wzorniczych dostępnych w naszej ofercie. Konfigurator Martom dostępny na stronie www.drzwimartom.pl daje możliwość pełnej personalizacji wzornictwa, parametrów technicznych oraz samodzielnej wyceny.

17

KOLORÓW I WZORÓW OKLEIN

Drzwi mogą być zarówno jednolite, jak i różnokolorowe. Istnieje możliwość dobrania różnych barw na środek, zewnętrzną stronę, skrzydła i ościeżnicę

2

KOLORY APLIKACJI PRZYSZYBOWYCH

Naturalna stal lub czarny

13

RODZAJÓW I WZORÓW PRZESZKLENIA

28

WZORÓW KLAMEK I POCHWYTÓW

Każdy wzór w różnych kolorach

4

RODZAJE ZAMKÓW

Rodzaj zamka wpływa również na wygląd drzwi, gdyż narzuca ilość i wygląd szyldów



DZIESIĄTKI TYSIĘCY MOŻLIWOŚCI KONFIGURACJI TYLKO DLA TEGO MODELU

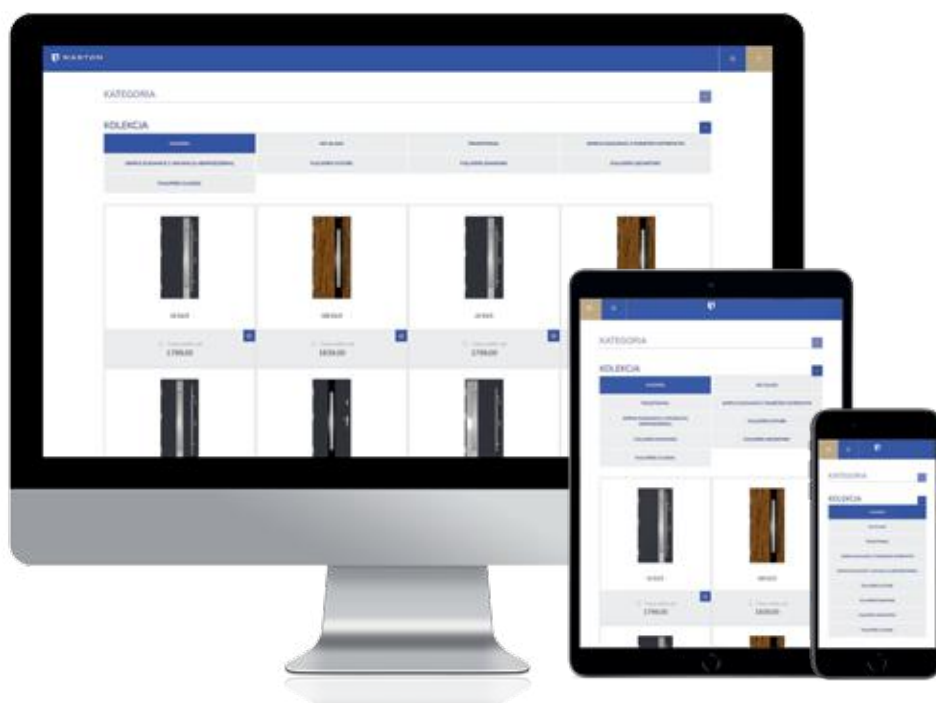

Sam zaprojektuj swoje drzwi. Wypróbuj nasz intuicyjny konfigurator.

WWW.DRZWIMARTOM.PL

Konfigurator online

Konfigurator jest informatyczną wersją tradycyjnego, drukowanego katalogu. Jest to jednak wersja zdecydowanie doskonalsza. Daje mnóstwo możliwości, które nie są dostępne wersji drukowanej. Nie trzeba już sobie wyobrazać, jak modele wyglądają w innym kolorze lub z innym pochwycem.

NAJWAŻNIEJSZE ZALETY KONFIGURATORA

- ✓ Możliwość zmiany koloru drzwi
- ✓ Możliwość zobaczenia, jak drzwi będą wyglądać z różnymi przeszkleniami
- ✓ Możliwość „przymierzania” różnych akcesoriów takich jak pochwytów czy klamki
- ✓ Program sam wylicza cenę w zależności od wybieranych opcji
- ✓ Możliwość zobaczenia, jak drzwi będą wyglądać od zewnątrz i od środka
- ✓ I wiele innych

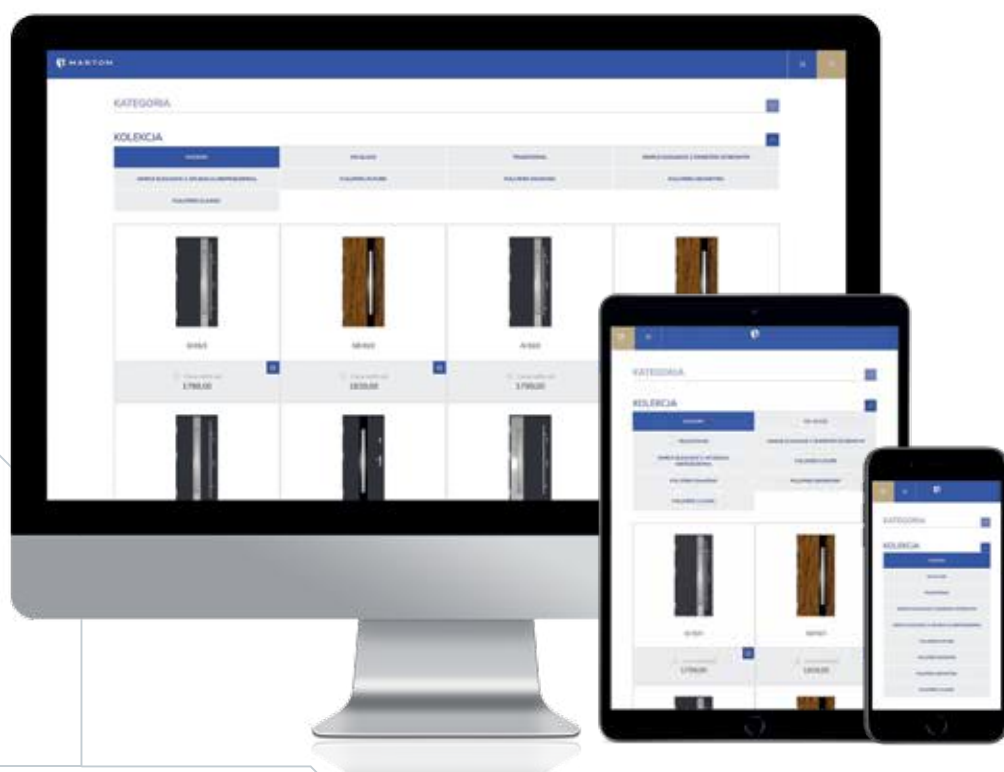

01

- ✓ Dostępny na komputerach, tabletach i smartfonach
- ✓ Intuicyjna nawigacja
- ✓ Duże wizualizacje drzwi i akcesoriów
- ✓ Możliwość powiększania detali
- ✓ Dodatkowe opisy
- ✓ Możliwość wygenerowania PDF z pełną specyfikacją, wyceną i zdjęciami modelu

Sam zaprojektuj swoje drzwi. Wypróbuj nasz konfigurator.

WWW.DRZWIMARTOM.PL

Prosta, intuicyjna obsługa

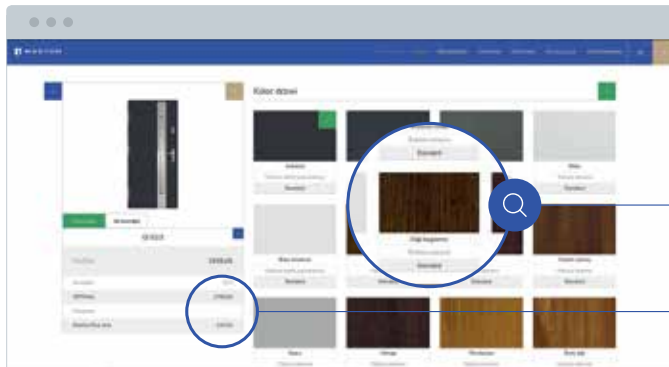

02

- Możliwość obejrzenia drzwi we wszystkich dostępnych kolorach
- Program sam wylicza ceny w zależności od wybieranych opcji

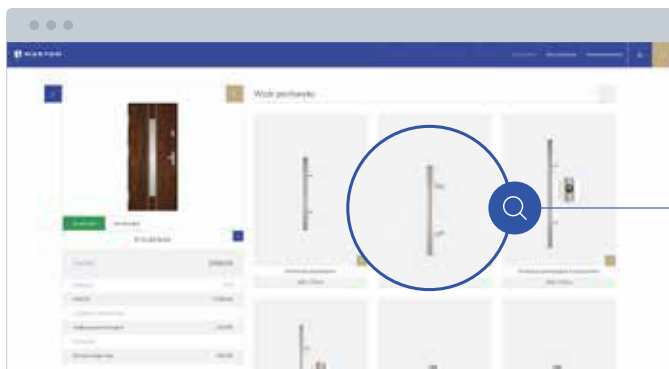

03

- Możliwość ocenienia, jak dany pochwyt lub klamka prezentują się na wybranym modelu

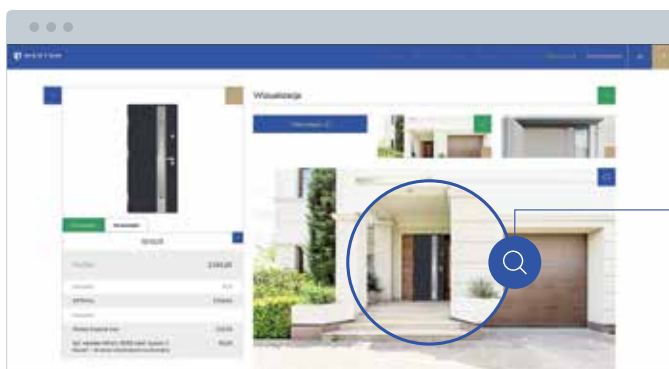

04

- Możliwość wizualizacji skonfigurowanych drzwi na zdjęciu własnego domu

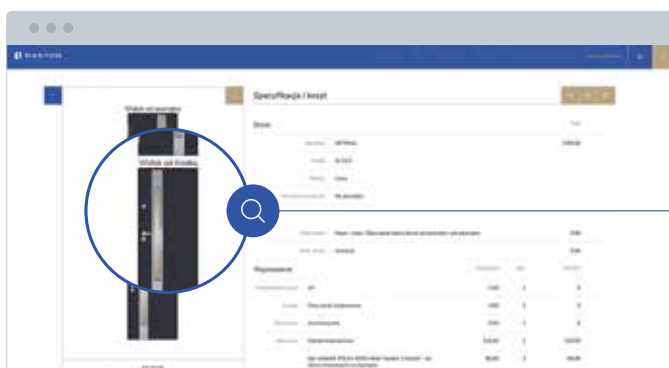

05



- Możliwość zobaczenia, jak dany model wygląda od środka

Drzwi do domów – standardy cieplne

Najważniejszym parametrem technicznym drzwi zewnętrznych jest ich izolacyjność cieplna. Izolację termiczną drzwi najlepiej obrazuje współczynnik przenikania ciepła Ud. Określa on, ile ciepła „ucieknie” przez 1m² drzwi przy różnicy temperatur na zewnątrz i wewnątrz o 1°C. Im niższa wartość współczynnika Ud, tym dany materiał lepiej chroni przed utratą ciepła. Przez drzwi o współczynniku Ud = 0,6 W/m²K stracimy dwa razy mniej ciepła niż przez drzwi o Ud = 1,2 W/m²K.

 Współczynnik Ud Ud - brak wymagań		 Współczynnik Ud Ud < 1,3 W/m²K
Regulacje prawne UE Mieszkania Wejście do mieszkania z ogrzewanej klatki schodowej. Pomieszczenia gospodarcze nieogrzewane Drzwi wewnętrzne Po obu stronach drzwi są pomieszczenia ogrzewane.		Regulacje prawne UE Domy w normalnym i wysokim standardzie energetycznym Wg norm unijnych od 2021 roku drzwi montowane do ogrzewanych budynków powinny mieć współczynnik Ud niższy niż 1,3 W/m ² K. Przy nowobudowanych budynkach jest to wymóg prawny. W przypadku remontów jest to zalecenie.
Rekomendacja standardu Optimal standard	Rekomendacja standardu Optimal z zamkiem listwowym	Rekomendacja standardu Nordic
Ud od 1,2 W/m ² K dla drzwi pełnych Ud od 1,4 W/m ² K dla drzwi przeszklonych		Ud od 0,96 W/m ² K dla drzwi pełnych Ud od 1,2 W/m ² K dla drzwi przeszklonych
OPTIMAL		NORDIC
		
Grubość skrzydła 55 mm		Grubość skrzydła 55 mm
Segment rynku Ekonomiczny		Segment rynku Medium
Rekomendacja zastosowania Drzwi rekomendowane w przypadkach, gdy izolacja cieplna nie ma dużego znaczenia – do garażu, kotłowni lub pomieszczeń technicznych. Mogą być wykonane w wersji antywłamaniowej, przeciwpożarowej oraz akustycznej. Warto zwrócić uwagę, że część modeli, szczególnie przy większych rozmiarach, spełnia normy dla nowych domów. Jednak fakt posiadania stalowej (zimnej) ościeżnicy powoduje, że w przypadku nowych domów jest to rozwiązanie niepolecane.		Rekomendacja zastosowania Większość domów w Polsce jest budowana w normalnym standardzie energetycznym. Standard Nordic spełnia wymogi prawne dla nowych domów i jest ekonomiczną alternatywą dla drzwi energooszczędnych Arctic. Nordic jest często wybierany przy remontach domów budowanych w starszych technologiach oraz jako drzwi dodatkowe do pomieszczeń słaboogrzewanych lub nieogrzewanych.

W trosce o środowisko UE wprowadza regulacje ograniczające zużycie energii grzewczej. Drzwi, w zależności od tego gdzie są wbudowane, również muszą spełniać rygorystyczne normy, które są przedstawione w poniższej tabeli. Wytyczne UE są dobrze dobrane pod kątem efektywności energetycznej i stosowanie się do nich pozwala na racjonalny wybór odpowiednich drzwi. Ogólna wskazówka jest taka, żeby standard ciepły drzwi dobierać do standardu energetycznego budynku.

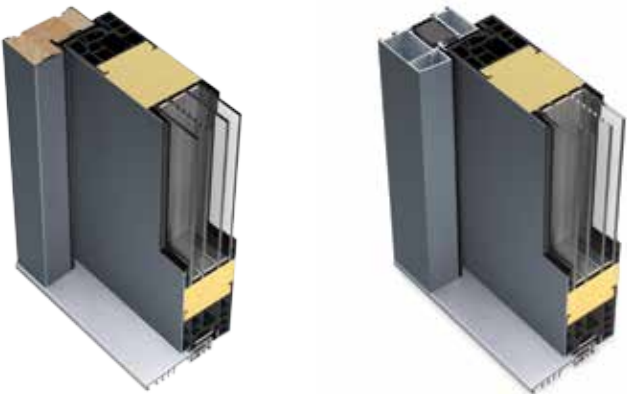
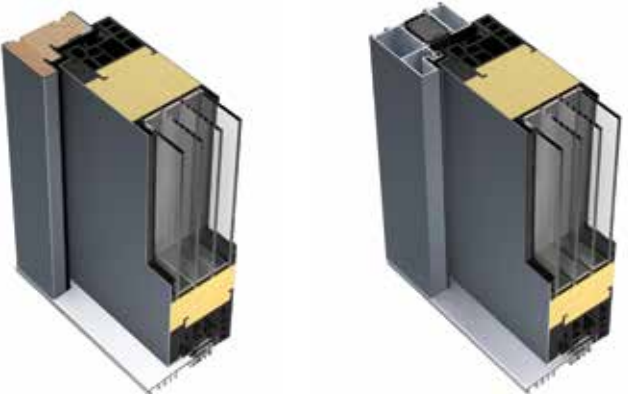
 Współczynnik Ud Ud < 1 W/m²K		 Współczynnik Ud Ud < 0,8 W/m²K	
Regulacje prawne UE Domy energooszczędne Dom energooszczędny (low-energyhouse – LEH; polskie oznaczenie NF40) to budynek, w którym roczne zapotrzebowanie na ciepło jest niższe od 70 kWh (m ² / rok).		Regulacje prawne UE Domy pasywne Dom pasywny (passive house – PH, polskie oznaczenie NF15) to taki, w którym roczne zapotrzebowanie na energię wynosi nie więcej niż 15 kWh (m ² /rok).	
Rekomendacja standardu Arktic z ościeżnicą Met/Drew	Rekomendacja standardu Arktic z ościeżnicą aluminiową	Rekomendacja standardu Passive z ościeżnicą Met/Drew	Rekomendacja standardu Passive z ościeżnicą aluminiową
Ud od 0,84 W/m ² K dla drzwi pełnych Ud od 1,0 W/m ² K dla drzwi przeszklonych		Ud od 0,65 W/m ² K dla drzwi pełnych Ud od 0,81 W/m ² K dla drzwi przeszklonych	
ARKTIC		PASSIVE	
			
Grubość skrzydła 72 mm		Grubość skrzydła 90 mm	
Segment rynku Premium		Segment rynku Premium Plus	
Rekomendacja zastosowania Najbardziej popularny standard wśród Klientów budujących nowe domy. Arktic to doskonałe parametry techniczne i wysoka jakość wykonania. Drzwi dostępne są we wszystkich wersjach wzorniczych.		Rekomendacja zastosowania Wybierany przez coraz liczniejszą grupę Klientów budujących domy energooszczędne lub pasywne w segmencie Premium Plus. Drzwi Passive znacznie wyprzedzają trendy energetyczne i techniczne.	

Zamek drzwiowy to klucz do wygody, bezpieczeństwa i inteligentnych technologii

MARTOM OFERUJE TRZY GRUPY ZAMKÓW – ZAMKI STANDARDOWE, ZAMEK LISTWOWY MECHANICZNY ORAZ ZAMEK LISTWOWY AUTOMATYCZNY STEROWANY ZE SMARTFONA LUB ZA POMOCĄ CZYTNIKA LINII PAPILARNYCH. DOBIERZ NAJLEPSZY ZAMEK DO SWOICH POTRZEB.

SOLIDNY STANDARD

Standardem w drzwiach Martom są dwa zamki trzybolcowe. Ich masywna budowa skutecznie chroni przed próbą wyłamania drzwi.

Zamki są zamykane i otwierane niezależnie. Praktycznym rozwiązaniem jest wybór wkładek w systemie jednego klucza – tym samym kluczem można zamykać i otwierać obydwie wkładki. Dzięki temu wystarczy nosić jeden klucz.

ZAMKI DOSTĘPNE W STANDARDACH:
Optimal, Nordic i Arktic.

DWA ZAMKI 3-BOLCOWE



Zamek dodatkowy umieszczony w górnej części skrzydła, z trzema bolcami o średnicy 12 mm.



Zamek główny umieszczony w centralnej części skrzydła, z trzema bolcami o średnicy 12 mm.

ZAMEK LISTWOWY ROTO QB – KOMFORT I BEZPIECZEŃSTWO PREMIUM

Zamek listwowy renomowanej niemieckiej firmy ROTO składa się dwóch zamków 4-bolcowych (każdy bolec średnicy 12mm) oraz zamka centralnego z masywną sztabą. Jeden ruch klucza powoduje wysunięcie aż 9 bolców we wszystkich trzech zamkach. Zapewnia to doskonałą szczelność i bardzo wysoki poziom bezpieczeństwa. Zamek Roto QB jest wyposażony dodatkowo w unikalny mechanizm dwustopniowego docisku. (zobacz animację na stronie). Opcjonalnie można zamówić dodatkowy górny zamek.



ZAMKI DOSTĘPNE W STANDARDACH:
Optimal, Nordic, Arktic i Passive.

ZAMEK LISTWOWY:
ZESKANUJ I ZOBACZ
ANIMACJĘ.



ZAMEK LISTWOWY ROTO QB



Inteligentne rozwiązania

ZAMEK LISTWOWY AUTOMATYCZNY

Zamek listwowy automatyczny jest wprawiany w ruch przy pomocy silnika elektrycznego. Silnik jest zintegrowany z listwą zamka. Drzwi z zamkiem automatycznym dostępne są wyłącznie w wersji z pochwytym od zewnątrz i klamką od środka. Każde zamknięcie skrzydła uruchamia silnik i powoduje automatyczne zaryglowanie. Nie trzeba zamykać drzwi kluczem.

Otworzyć drzwi można na kilka sposobów:

- ✓ Od środka każde naciśnięcie klamki powoduje automatyczne otwarcie drzwi
- ✓ Od zewnątrz można otworzyć drzwi przy użyciu czytnika linii papilarnych, klawiatury kodowej lub zdalnie za pomocą smartfona
- ✓ Zawsze można otworzyć drzwi mechanicznie kluczem – nawet wtedy, gdy nie ma zasilania

Zamek listwowy automatyczny dostępny jest dla standardów ARKTIC i PASSIVE

PRZYCISK DZIEŃ/NOC (OPCJONALNIE)



Przycisk jest dodatkowym elementem systemu kontroli dostępu. **Dopłata 250 zł.** Do przycisku wymagany jest elektrozaczepek.

Funkcja „dzień” - następuje zamknięcie drzwi ale bez ryglowania, tzn., że drzwi zamknięte są tylko na „język” zamka - dioda przycisku świeci się na czerwono.

Funkcja „noc” - po domknięciu drzwi następuje ich automatyczne ryglowanie - przycisk nie jest podświetlony.

W przypadku wyboru przycisku „dzień/noc” **konieczne jest zastosowanie elektrozaczepeku**, który pełni funkcję tylko mechaniczną i nie jest podłączony do zasilania. Aby funkcja „dzień” zadziałała prawidłowo należy odblokować elektrozaczepek za pomocą mechanicznej dźwigni, dzięki temu otworzymy drzwi bez użycia klucza.

Jeżeli wybierzemy konfigurację drzwi systemem „Phone & Code” lub „Biokey” bez przełącznika dzień/noc **nie stosujemy** elektrozaczepeku.

KLAWIATURA KODOWA Z CZYTNIKIEM LINII PAPILARNYCH „PHONE & CODE”



Zestaw zawiera:

- ✓ klawiaturę numeryczną z czytnikiem linii papilarnych
- ✓ zamek Roto Eneo CC
- ✓ zasilacz do wpięcia w rozdzielni elektrycznej
- ✓ instrukcja programowania

System klawiatury kodowej z czytnikiem linii papilarnych „PHONE & CODE” umożliwia otwarcie drzwi na trzy sposoby:

- ✓ po wybraniu na klawiaturze 4-8 cyfrowego kodu
- ✓ odciskiem linii papilarnych
- ✓ smartphonem przez system Bluetooth

Przy użyciu aplikacji można zarządzać dostępem do budynku. Można między innymi wysłać kod dostępu dla osoby, której chcemy jednorazowo lub okresowo umożliwić otwarcie drzwi.

ZAMEK LISTWOWY AUTOMATYCZNY ENEO CC

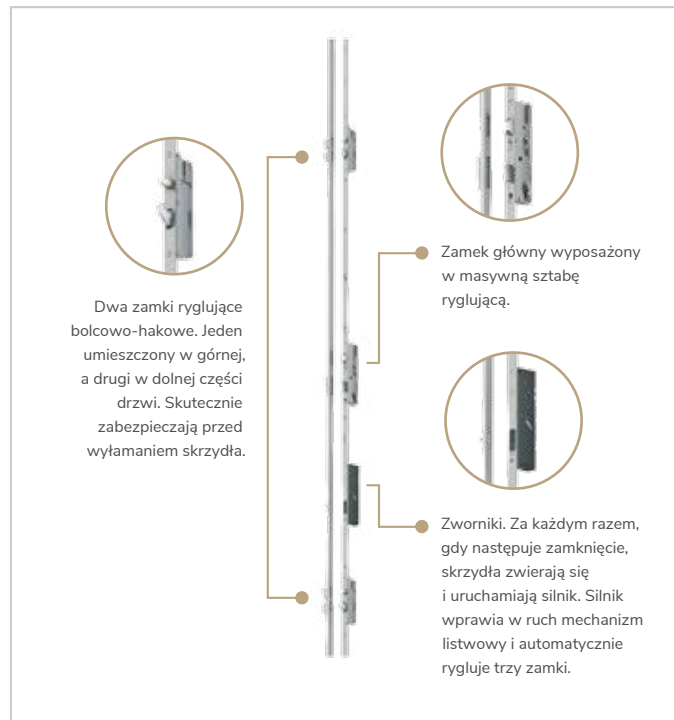

Dwa zamki ryglujące bolcowo-hakowe. Jeden umieszczony w górnej, a drugi w dolnej części drzwi. Skutecznie zabezpieczają przed wyłamaniem skrzydła.

Zamek główny wyposażony w maszyną sztabę ryglującą.

Zworniki. Za każdym razem, gdy następuje zamknięcie, skrzydła zwiernają się i uruchamiają silnik. Silnik wprawia w ruch mechanizm listwowy i automatycznie rygluje trzy zamki.

SYSTEM CZYTNIKA LINII PAPILARNYCH „BIOKEY”



Zestaw zawiera:

- ✓ czytnik linii papilarnych
- ✓ zamek Roto Eneo CC
- ✓ zasilacz do wpięcia w rozdzielni elektrycznej
- ✓ instrukcja programowania

Proces otwarcia drzwi odbywa się poprzez zeskanowanie linii papilarnych palca. Programowanie kolejnych użytkowników jest bardzo proste – zatwierdza je odcisk palca administratora (Masterfinger).

Czytnik linii papilarnych posiada certyfikat najwyższego bezpieczeństwa przeciw manipulacjom. Reaguje również na odciski palców dzieci. Jest w pełni odporny na warunki atmosferyczne. Posiada podgrzewanie, zapewniające działanie nawet w skrajnych warunkach. Podświetlenie LED ułatwia identyfikację sensora wtedy, gdy jest ciemno.

Dwa warianty ościeżnicy – którą wybrać?

Martom opracował i opatentował dwa autorskie warianty izolacyjnej ościeżnicy – ościeżnicę hybrydową metalowo-drewnianą (Met/Drew) oraz ościeżnicę aluminiową. Wszystkie ościeżnice Met/Drew oraz Alu mają szerokość aż 90 mm i należą do najszerszych na rynku. Jest to jedna z przyczyn znakomitych właściwości izolacyjnych drzwi Martom.

OŚCIEŻNICA MET/DREW HITEM OD LAT

Rdzeń z drewna klejonego zapewnia doskonałą izolację cieplną i sztywność ościeżnicy. Przed warunkami atmosferycznymi drewno jest chronione okładziną z blachy ocynkowanej, okleinowanej identycznie jak skrzydło, o grubości aż 1,2 mm. Gruby kształtownik stalowy zapewnia sztywność i wytrzymałość. Ościeżnica Met/Drew łączy w sobie zalety stali ocynkowanej, okleinowanej i drewna, równocześnie eliminując ich wady.

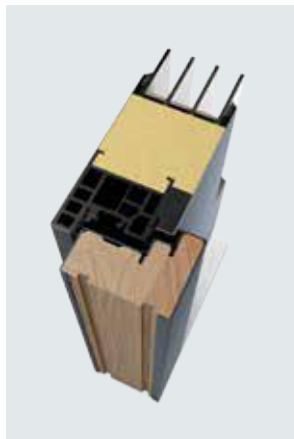

Passive Met/Drew

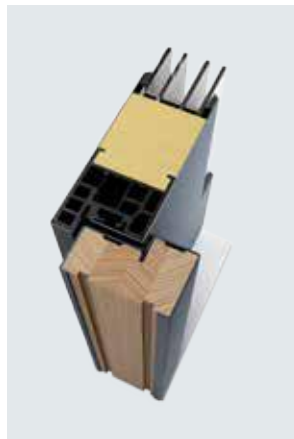

Arctic Met/Drew



Nordic Met/Drew

OŚCIEŻNICA ALUMINIOWA

Aluminium jako materiał konstrukcyjny posiada szereg zalet: jest lekki, odporny na warunki atmosferyczne, sztywny i trwały. Doskonałą na tle innych rozwiązań przenikalność termiczną osiągnięto dzięki szerokości profilu aż 90 mm. Pozwoliło to na użycie wyjątkowo szerokich przekładek termicznych. Do tzw. „cieplej komory” w profilu została wprowadzona dodatkowa wkładka termiczna z XPS. Ościeżnice Alu Martom mają prosty, nowoczesny kształt. Są okleinowane identycznie jak skrzydła drzwiowe.



Passive Alu



Arctic Alu

OŚCIEŻNICA ALU:
ZESKANUJ I ZOBACZ
INFOGRAFIKĘ.



PORÓWNANIE OŚCIEŻNIC MET/DREW I ALU

Pod kątem technicznym, ościeżnice Met/Drew i Alu są bardzo zbliżone. Właściwości mechaniczne takie jak wytrzymałość, sztywność czy trwałość są porównywalne. Ościeżnica Met/Drew ma nieco lepszy współczynnik izolacji cieplnej, z kolei ościeżnica Alu jest lżejsza. Tak więc żadne rozwiązanie nie posiada znaczącej przewagi technicznej. Oba rodzaje ościeżnic doskonale będą funkcjonować przez wiele lat. O decyzji mogą więc decydować względy kosztowe, estetyczne lub osobiste nastawienie Klienta do danego rodzaju materiału. Ościeżnice aluminiowe rekomendowane są do drzwi z doświetlami. Doświetla również posiadają ramy aluminiowe, co umożliwia systemowy sposób łączenia.



Zawiasy 3D – pełna regulacja w trzech kierunkach

Pojedynczy zawias 3D Martom przenosi obciążenia do 80 kg. Trzy zawiasy na skrzydło eliminują problem „opadania”. Zawiasy 3D można regulować w trzech płaszczyznach – przesunąć skrzydło w prawo lub lewo, do góry, na dół oraz dociskać je lub odsuwać od ościeżnicy. Dzięki temu można łatwo skutecznie zlikwidować ewentualne nieszczelności. Smukły nowoczesny wygląd zawiasów sprawia, że są one prawdziwą ozdobą drzwi Martom.



Mechanizm regulacyjny



Aluminiowe osłonki nadają eleganckiego, smukłego kształtu. Dostępne również w kolorze czarnym.

ZAWIAS 3D:
ZESKANUJ I ZOBACZ
ANIMACJĘ.



Poszycie skrzydła

Poszycie skrzydła wykonane jest z blachy stalowej ocynkowanej pokrytej specjalnym laminatem identycznym jak w oknach PCV czy bramach garażowych. Laminat jest bardzo trwały, odporny na zarysowania i działanie UV. Nie wymaga konserwacji. Specjalna powłoka powoduje, że drzwi są bardzo łatwe w utrzymaniu czystości przy użyciu najprostszych środków. Gruba sztywna blacha w połączeniu z pianą PUR zapewnia odporność na wgniecenia

Wypełnienie pianą PUR

Wypełnienie pianą PUR jest wykonane w technologii wtryskiwania. Doskonała adhezja piany do poszycia skrzydła oraz do pakietu szybowego gwarantuje wyjątkową sztywność konstrukcji. Piana PUR zapewnia bardzo wysoki poziom izolacji termicznej.

PIANA PUR:
ZESKANUJ I ZOBACZ ANIMACJĘ.

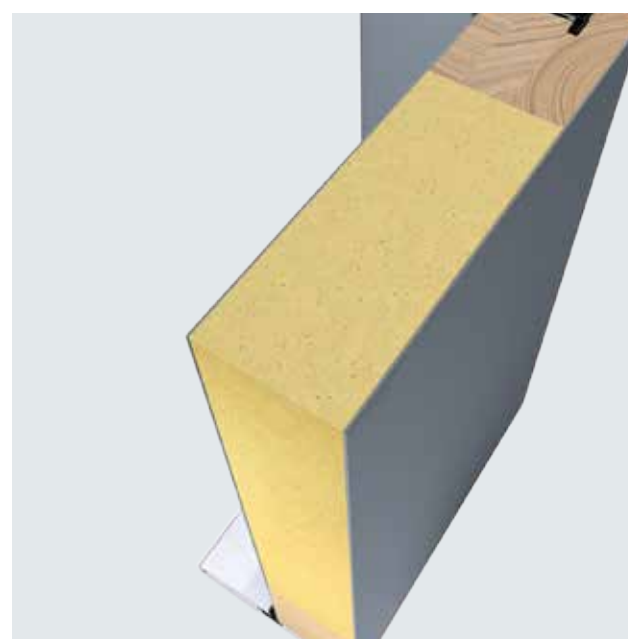

Standard Passive – dla najbardziej wymagających

DRZWI O GRUBOŚCI SKRZYDŁA 90 MM

Drzwi 90 Passive przebojem podbijają segment Premium Plus. Spełniają, a nawet wyraźnie przewyższają ekstremalnie rygorystyczne wymogi dla domów pasywnych. Pod względem parametrów technicznych charakteryzują się najwyższą jakością.

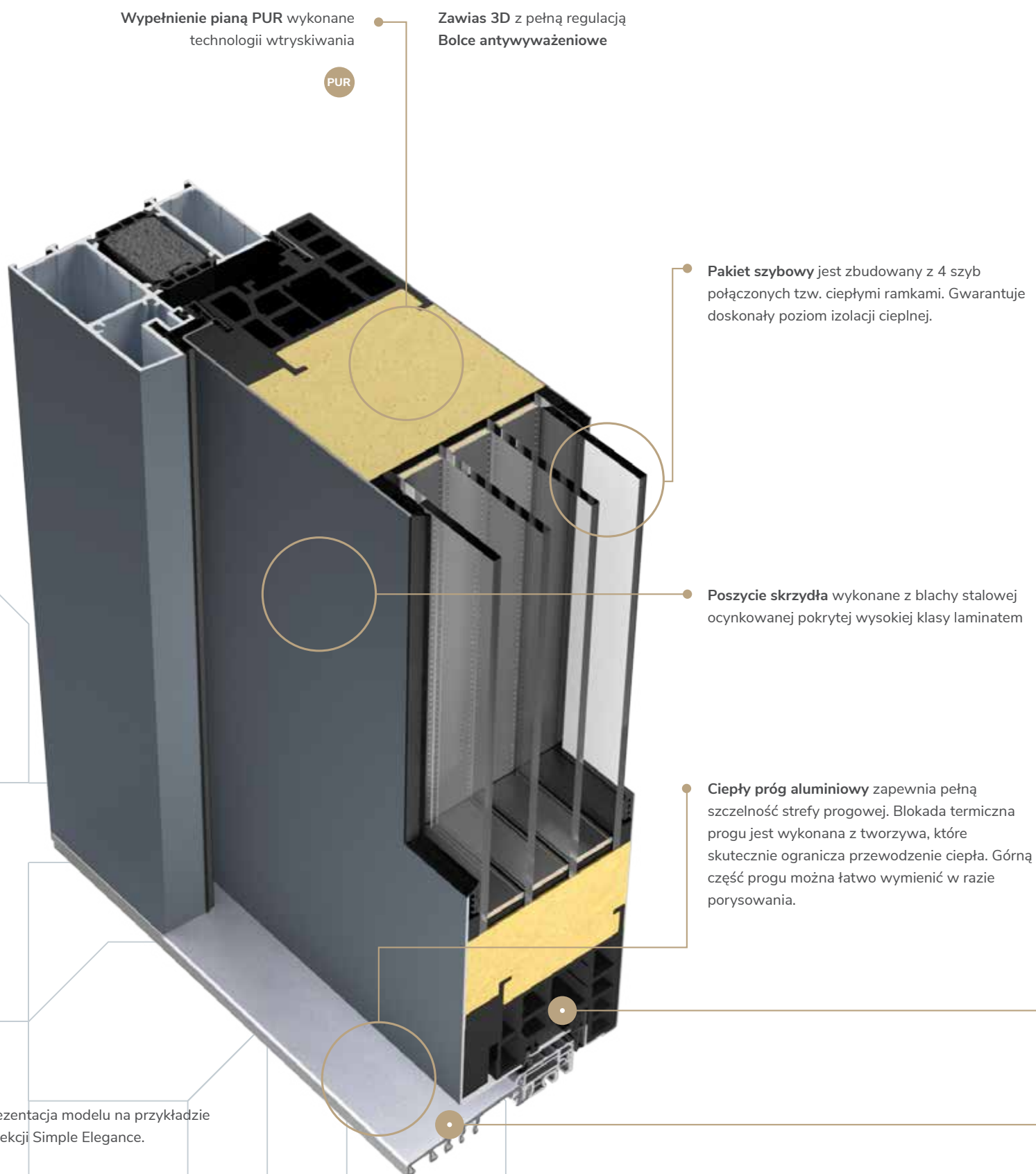

WSPÓŁCZYNNIK PRZENIKANIA CIEPŁA DLA DRZWI PASSIVE

	Rozmiar	Ościeżnica met/drew	Ościeżnica alu
Drzwi pełne	80	0,71 W/m²K	0,76 W/m²K
	90	0,68 W/m²K	0,72 W/m²K
	100	0,65 W/m²K	0,70 W/m²K

	Rozmiar	Ościeżnica met/drew	Ościeżnica alu
Drzwi przeszklone	80	0,86 W/m²K	0,88 W/m²K
	90	0,83 W/m²K	0,83 W/m²K
	100	0,81 W/m²K	0,80 W/m²K

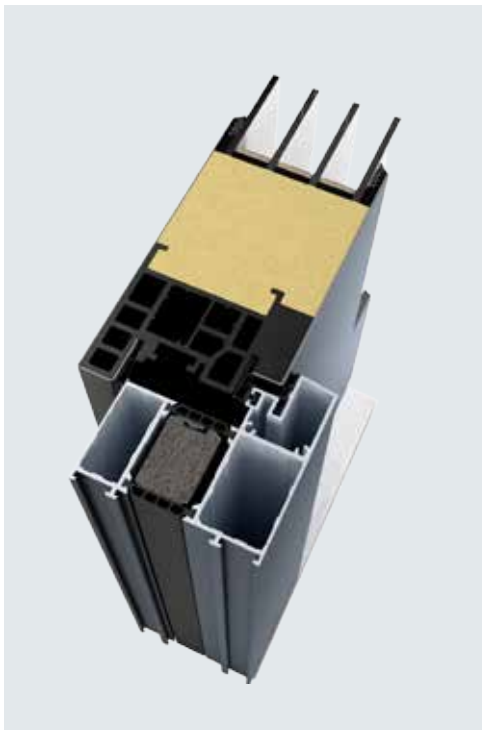
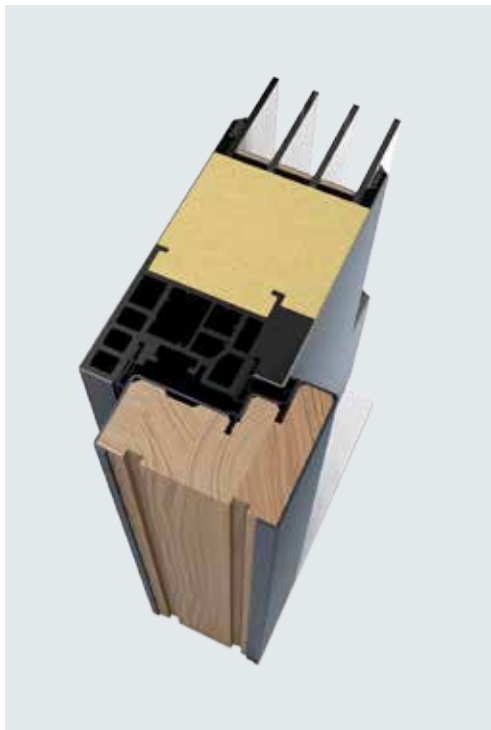

Dla drzwi Passive dostępne są dwa warianty ościeżnicy – aluminiowa i metalowo-drewniana Met/Drew.

Ościeżnice Passive posiadają dwie uszczelki. Kolejne dwie umieszczone są w skrzydle. Poczworny system uszczelnienia zapewnia drzwiom Passive wyjątkowe parametry izolacyjne.

Rama skrzydła jest wykonana z tworzywa nowej generacji – ABS zbrojonego włóknem szklanym. Gwarantuje utrzymanie sztywności skrzydła, a tym samym pełną szczelność drzwi we wszystkich warunkach pogodowych. Lekka konstrukcja zapobiega opadaniu skrzydła i zapewnia płynną pracę zamków. Wielokomorowy profil poprawia izolacyjność termiczną. Producent zastrzega sobie prawo do zastosowania zamiennie ramiaka z drewna.



ZAMKI DOSTĘPNE DLA STANDARDU PASSIVE



Zamek listwowy ROTO QB
(3 zamki)



Zamek listwowy
Automatyczny ENEO

Standard Arktic – hit w segmencie premium

DRZWI O GRUBOŚCI SKRZYDŁA 72 MM

Standard 72 Arktic to drzwi z segmentu Premium dedykowane dla domów energooszczędnych. Są to produkty najczęściej wybierane przez Klientów budujących domy. Przyczyną ich popularności jest znakomita relacja jakości do ceny.

Wypełnienie pianą PUR wykonane w technologii wtryskiwania

PUR

Zawias 3D z pełną regulacją
Bolce antywyważeniowe

Pakiet szybowy jest zbudowany z 4 szyb połączonych tzw. ciepłymi ramkami. Gwarantuje doskonałą izolację cieplą.

Poszycie skrzydła wykonane z blachy stalowej ocynkowanej, pokrytej wysokiej klasy laminatem

Ciepły próg aluminiowy zapewnia pełną szczelność strefy progowej. Blokada termiczna progu jest wykonana z tworzywa, które skutecznie ogranicza przewodzenie ciepła. Górną część progu można łatwo wymienić w razie porysowania.

Prezentacja modelu na przykładzie kolekcji Simple Elegance.

WSPÓŁCZYNNIK PRZENIKANIA CIEPŁA DLA DRZWI ARKTIC

	Rozmiar	Ościeżnica met/drew	Ościeżnica alu
Drzwi pełne	80	0,92 W/m²K	1,00 W/m²K
	90	0,88 W/m²K	0,96 W/m²K
	100	0,84 W/m²K	0,90 W/m²K

	Rozmiar	Ościeżnica met/drew	Ościeżnica alu
Drzwi przeszklone	80	1,10 W/m²K	1,10 W/m²K
	90	1,00 W/m²K	1,10 W/m²K
	100	1,00 W/m²K	1,00 W/m²K

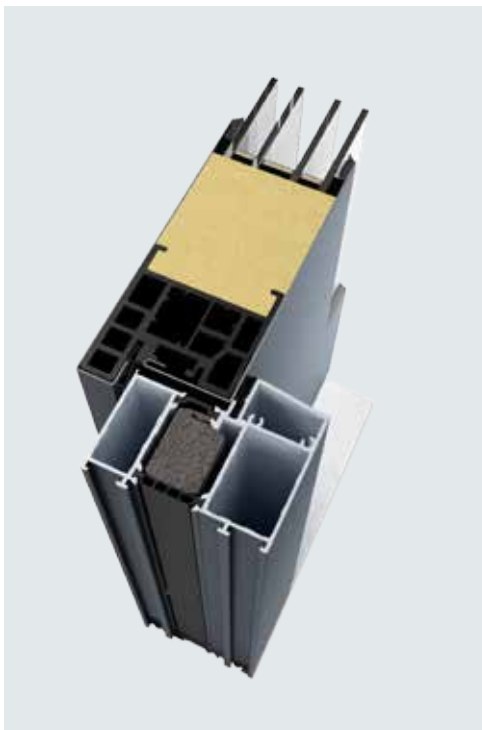
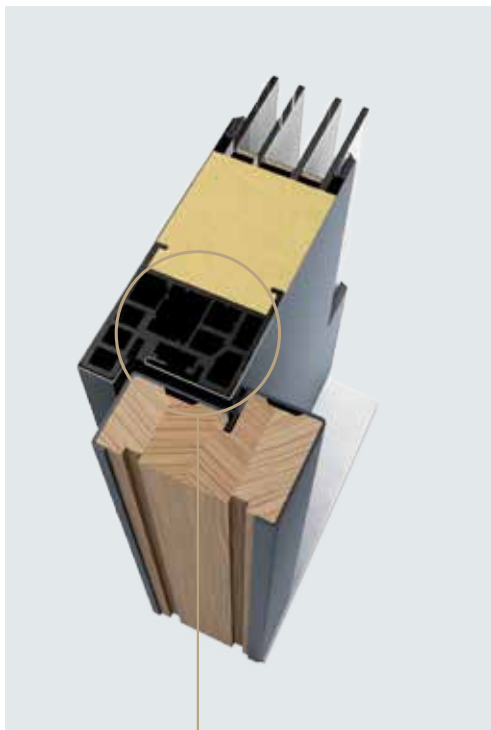

Dla drzwi Arktic dostępne są dwa warianty ościeżnicy – aluminiowa i metalowo-drewniana Met/Drew.

Ościeżnice Arktic są wykonane w systemie czterostronnej przyłgi, co przekłada się na doskonałą szczelność.

Rama skrzydła jest wykonana z tworzywa nowej generacji – ABS zbrojonego włóknem szklanym. Gwarantuje utrzymanie sztywności skrzydła, a tym samym pełną szczelność drzwi we wszystkich warunkach pogodowych. Lekka konstrukcja zapobiega opadaniu skrzydła, zapewniając płynną pracę zamków. Wielokomorowy profil poprawia izolacyjność termiczną. W przypadku drzwi z dwoma zamkami standardowymi stosowany jest ramiak z drewna klejonego.

ZAMKI DOSTĘPNE DLA STANDARDU ARKTIC



Standard
2 zamki 3-bolcowe



Zamek listwowy
ROTO QB (3 zamki)



Zamek listwowy
ROTO QB (4 zamki)



Zamek listwowy
Automatyczny ENEO

Standard Nordic – solidny i ekonomiczny

DRZWI O GRUBOŚCI SKRZYDŁA 55 MM

Standard 55 Nordic to drzwi z segmentu Medium dedykowane do domów o wysokim i normalnym standardzie energetycznym. Spełnia wymogi izolacyjne dla drzwi zewnętrznych, a w przypadku modeli nieprzeszklonych również dla domów energooszczędnych. Standard Nordic jest ekonomiczną alternatywą dla drzwi Arctic.

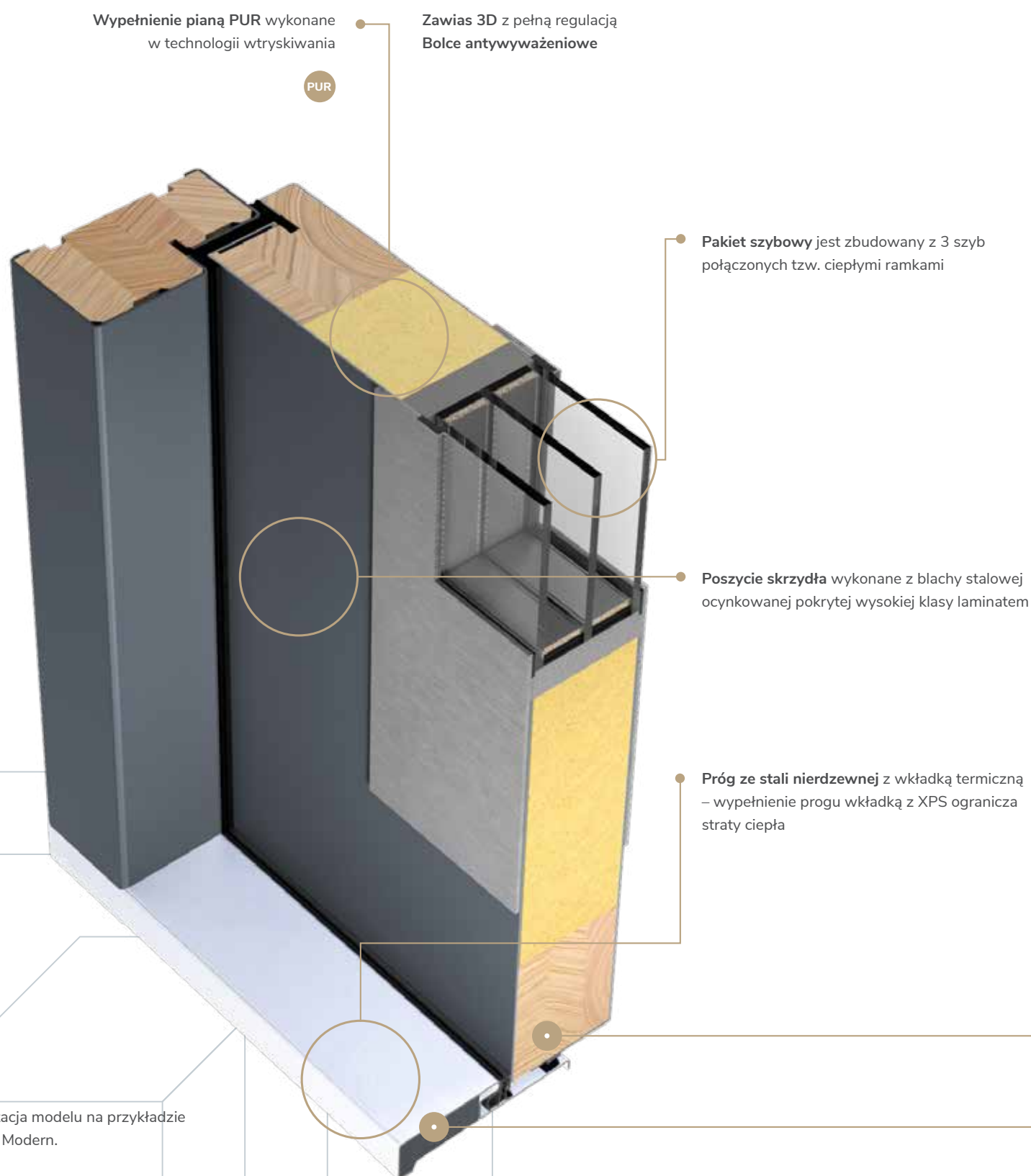



WSPÓŁCZYNNIK PRZENIKANIA CIEPŁA DLA DRZWI NORDIC

	Rozmiar	Ościeżnica met/drew
Drzwi pełne	80	1,00 W/m ² K
	90	0,99 W/m ² K
	100	0,96 W/m ² K
Drzwi przeszklone	80	1,30 W/m ² K
	90	1,20 W/m ² K
	100	1,20 W/m ² K

Dla drzwi Nordic dostępna jest ościeżnica metalowo-drewniana Met/Drew.

Rama skrzydła – wykonana z drewna klejonego, co zapobiega odkształceniom



ZAMKI DOSTĘPNE DLA STANDARDU NORDIC



Standard
2 zamki 3-bolcowa



Zamek listwowy ROTO QB
(3 zamki)



Zamek listwowy ROTO QB
(4 zamki)

Standard Optimal z zamkiem listwowym

DRZWI O GRUBOŚCI SKRZYDŁA 55 MM

Drzwi rekomendowane w przypadkach, gdy izolacja cieplna nie ma istotnego znaczenia. Wszystkie modele pełne spełniają normy dla nowych domów, jednak fakt posiadania stalowej (zimnej) ościeżnicy powoduje, że w przypadku nowych domów rozwiązanie to może nie dawać pełnej satysfakcji. Mogą się sprawdzić w przypadku remontowanych budynków o niskim standardzie termicznym, ale przede wszystkim rekomendowane są do pomieszczeń nieogrzewanych lub słabo ogrzewanych, takich jak garaże, kotłownie czy pomieszczenia techniczne. Zamek listwowy podnosi poziom bezpieczeństwa.

WSPÓŁCZYNNIK PRZENIKANIA CIEPŁA DLA DRZWI OPTIMAL

	Rozmiar	Ościeżnica stalowa
Drzwi pełne	80	1,3 W/m ² K
	90	1,2 W/m ² K
	100	1,2 W/m ² K
Drzwi przeszklone	80	1,6 W/m ² K
	90	1,5 W/m ² K
	100	1,4 W/m ² K

Rama skrzydła wykonana z drewna klejonego, co zapobiega odkształceniom

Poszycie skrzydła wykonane z blachy stalowej ocynkowanej pokrytej wysokiej klasy laminatem

Zawias 3D z pełną regulacją
Bolce antywyważeniowe

Wypełnienie pianą PUR wykonane w technologii wtryskiwania

PUR

Pakiet szybowy jest zbudowany z 3 szyb połączonych tzw. ciepłymi ramkami

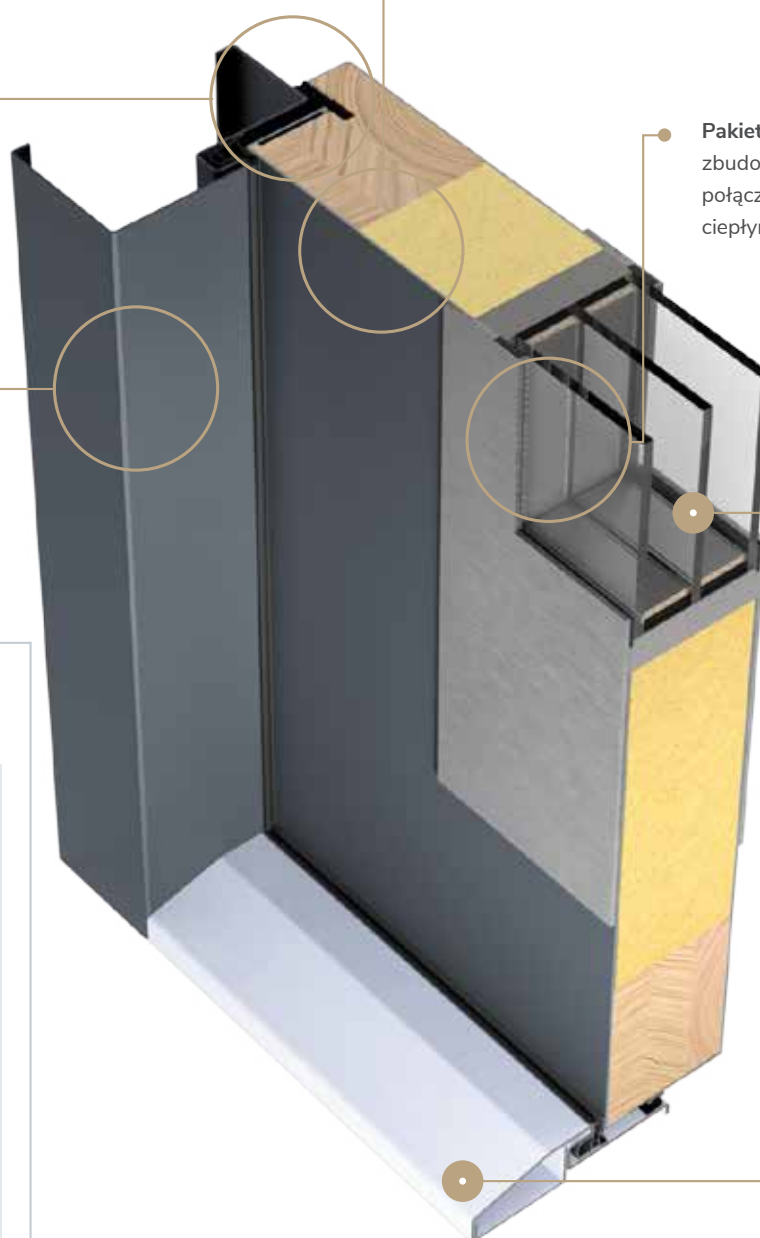

DOSTĘPNY Z ZAMKIEM:



Zamek listwowy ROTO QB (3 zamki)

Zamek listwowy ROTO QB (4 zamki)

Prezentacja modelu na przykładzie kolekcji Modern.

Standard Optimal z dwoma zamkami

DRZWI O GRUBOŚCI SKRZYDŁA 55 MM

Drzwi rekomendowane przede wszystkim do pomieszczeń nieogrzewanych i słabo ogrzewanych takich jak garaże, kotłownie czy pomieszczenia techniczne. Wybór drzwi wejściowych do domu i dodatkowych u jednego producenta gwarantuje identyczną kolorystykę – różni producenci stosują okleiny od różnych dostawców. Drzwi standardowe Optimal posiadają bardzo korzystne ceny i w swojej kategorii produktowej wyróżniają się solidnością i trwałością.

WSPÓŁCZYNNIK PRZENIKANIA CIEPŁA DLA DRZWI OPTIMAL

	Rozmiar	Ościeżnica stalowa
Drzwi pełne	80	1,4 W/m ² K
	90	1,3 W/m ² K
	100	1,2 W/m ² K
Drzwi przeszklone	80	1,7 W/m ² K
	90	1,6 W/m ² K
	100	1,5 W/m ² K

Ościeżnica ze stali ocynkowanej o grubości 1,2 mm okleinowanej identycznie jak skrzydło. Podczas montażu ościeżnica powinna być wypełniona pianą izolacyjną PUR. Dostępna w trzech kształtach.

Próg stalowy z możliwością bezproblemowej wymiany w przypadku uszkodzenia.

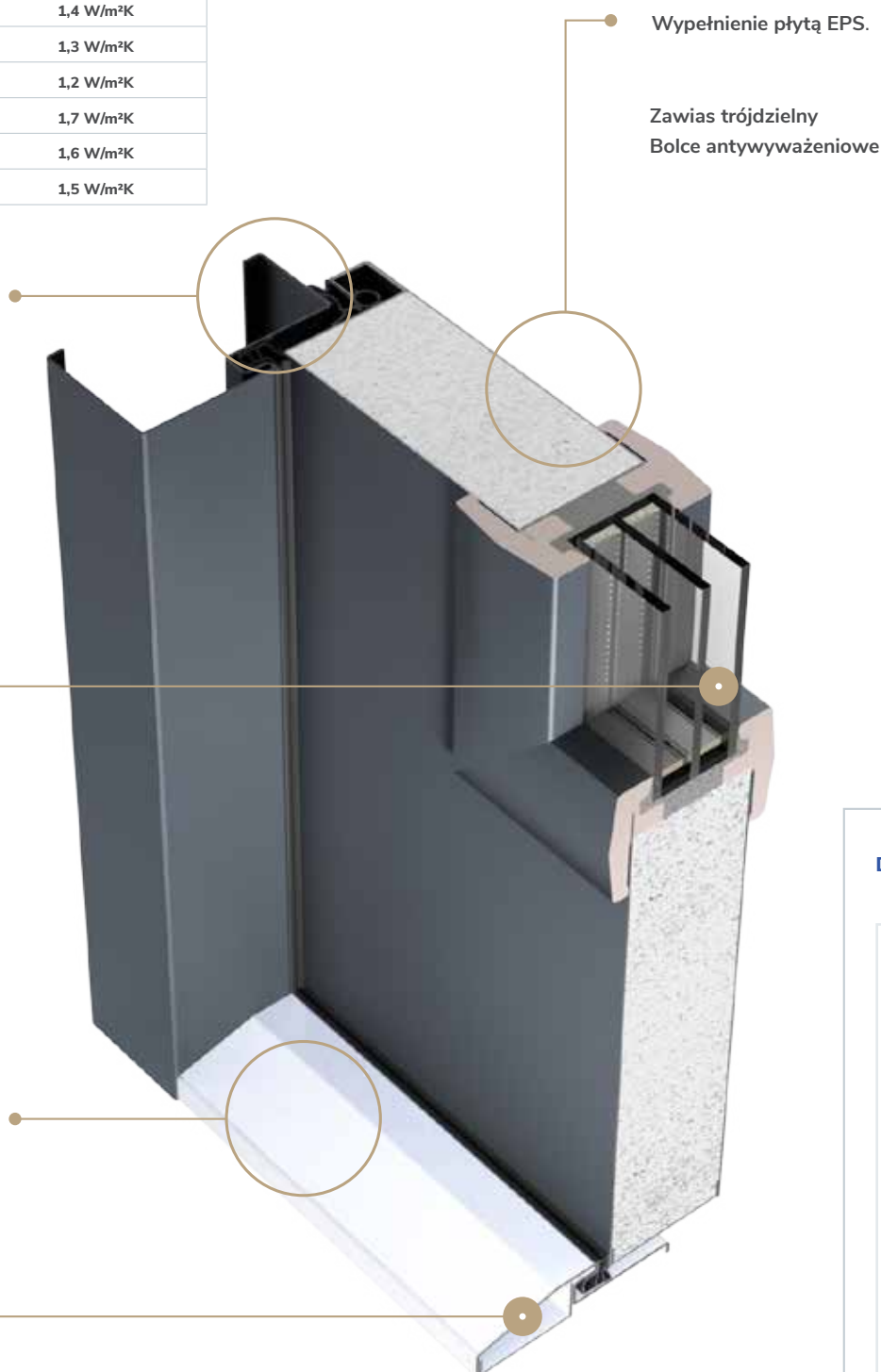

DOSTĘPNY Z ZAMKIEM:



Standard
2 zamki 3-bolcowe

Prezentacja standardu na przykładzie kolekcji Traditional.

Drzwi z doświetlami

Wszystkie modele drzwi Martom można wykonać w wersji z doświetlami. W katalogu zaprezentowano przykładowe modele z różnych kolekcji, a wszystkie pozostałe można obejrzeć przy użyciu konfiguratora na stronie www.drzwimartom.pl

DOSTĘPNE UKŁADY DRZWI Z DOŚWIETLAMI

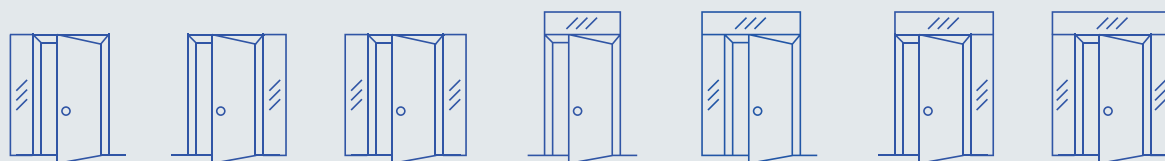

Martom oferuje doświetla w dwóch standardach wykonania



DOŚWIETLE ALU 90 STANDARD

Rama doświetla Alu 90 jest wykonana z wielokomorowego profilu aluminiowego o szerokości aż 90 mm z przekładką termiczną. Tak duża szerokość profilu stanowi rzadkość na rynku. Dzięki temu doświetla Martom zapewniają wyjątkową izolację i sztywność. Jest to produkt Premium Plus.



DOŚWIETLE FULLPERS DIAMOND

Rama doświetla Alu 90 od strony zewnętrznej jest przesłonięta taflą szklaną o grubości 4 mm ze szlifowanymi krawędziami oraz lakierowaną obwolutą. Dzięki zasłonięciu ram doświetle wygląda tak, jakby było w całości wykonane ze szkła.

info

Wygląd doświetla od środka jest taki sam dla obu standardów.

W przypadku doświetli Diamond zaleca się stosowanie poszerzeń aluminiowych, co umożliwi prawidłowy montaż warstwy izolacyjnej ściany budynku oraz obróbkę tynkarską.

Autorskie doświetle Fullpers Diamond



Światło załamujące się na szlifowanych krawędziach. Czarna, lakierowana oprawa. Refleksy na powierzchni szkła. Wszystko to sprawia, że doświetle Diamond nadaje drzwiom i całej elewacji domu ekskluzywnego charakteru. Znakomicie pasuje do elewacji z okładzinami z kamienia, ceramiki, szkła lub betonu dekoracyjnego.

Doświetle Alu 90 Standard

WZORY PRZESZKLEŃ W DOŚWIETLACH

Oprócz standardowych, całkowicie przeziernych przeszkleń, Klienci mogą wybrać między innymi przeszklenia reflex, lustro weneckie, piaskowane lub mleczne. Możliwe jest również nadrukowanie dowolnego wzoru.





Kolekcja Diamond Fullpers

Charakterystycznym elementem dekoracyjnym w kolekcji Diamond jest lakierowane szkło ze szlifowanymi krawędziami, umieszczone na powierzchni skrzydła. Pobłysk odbitego światła sprawia, że aplikacja Diamond stanowi prawdziwą „biżuterię” dla drzwi, nadając im luksusowego charakteru. Osiągnięty efekt przyciąga wzrok, ale równocześnie jest pozbawiony pretensjonalności. Drzwi z kolekcji Diamond upiększą elewacje domów nowoczesnych, minimalistycznych, industrialnych oraz vintage. Doskonale będą komponować się z okładzinami z kamienia, ceramiki, szkła lub surowego betonu.

APLIKACJE SZKLANE W KOLEKCJI DRZWI DIAMOND ORAZ W DOŚWIETLACH DIAMOND SĄ WYKONANE W IDENTYCZNEJ TECHNOLOGII I Z TEGO WZGLĘDU IDEALNIE DO SIEBIE PASUJĄ.



01

STRONA ZEWNĘTRZNA

Tafla szklana grubości 4 mm ze szlifowanymi krawędziami oraz lakierowaną obwolutą. Stanowi ona wykończenie pakietu szybowego, jest mocowana na powierzchni skrzydła.



02

STRONA WEWNĘTRZNA

Od strony wewnętrznej skrzydła pakiet szybowy jest wykończony ramką z aluminium anodowanego na kolor czarny.



Cena drzwi z kolekcji Diamond z pojedynczym przeszkleniem

DOTYCZY WSZYSTKICH MODELI, KTÓRYCH SKRZYDŁO POSIADA JEDNO PRZESZKLENIE.

72
ARKTIC

90
PASSIVE

standard (2 zamki 3-bolcowe)	3699	-
z zamkiem listwowym ROTO QB	3899	4499
dopłata do ościeżnicy aluminiowej	550	500

info

Podane ceny są cenami netto. Ceny nie obejmują akcesoriów (pochwyty, klamki, wkładki, zaślepki itp.) oraz doświetli. Tabele cenowe akcesoriów i doświetli są na końcu katalogu. Ceny dotyczą drzwi o standardowym rozmiarze 90.

DOPLĄTY DO STANDARDÓW ARKTIC I PASSIVE:

dopłata do dodatkowego górnego zamka przy zamku listwowym (nie dotyczy standardu Passive)	100
dopłata do zamka automatycznego z klawiaturą / z czytnikiem linii papilarnych	3650
dopłata do przeszkleń: lustro weneckie, druk, reflex grafit	200

Pełna oferta przeszkleń dostępna w konfiguratorze.

Skonfiguruj i wycień swoje drzwi na www.drzwimartom.pl



Model dostępny w opcji „na wymiar”. Więcej szczegółów str.124-125.



GS 85/61

Widok od zewnątrz



GS 86/62

Widok od wewnątrz



Różne przeszklenia

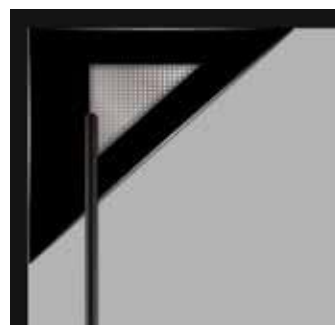
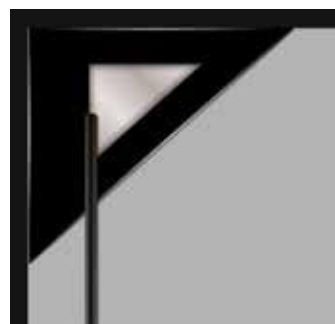

info

Cena pochwyty i klamko-zaślepek widocznych na zdjęciu w kolorze czarnym – 935 zł netto, w kolorze stali Inox – 735 zł netto.



Widok od zewnątrz



GS 87/63 + DOŚWITLE DIAMOND



Widok od wewnątrz



Na zdjęciu jest widoczne doświetlenie Fullpers Diamond o szerokości 30 cm. Jego cena wynosi 1969 zł netto (ceny doświetli zależą od ich rozmiaru).



Cena pochwyty i klamko-zaślepek widocznych na zdjęciu w kolorze czarnym – 1715 zł netto, w kolorze stali Inox – 1515 zł netto.



Pochwyt wykonany ze szczotkowanego aluminium anodowanego na kolor czarny.

Jeden pochwyt do kilku modeli



GS 90/63



1MS 96/63



1NS 98/65



G 00

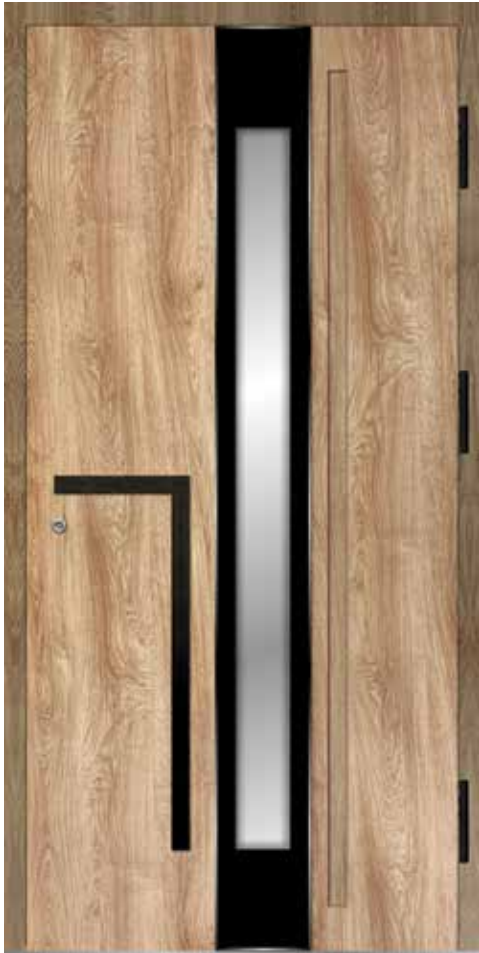

1IS 88/63



GS 88/63



Cena pochwytu i klamko-zaślepek widocznych na zdjęciu w kolorze czarnym – 1155 zł netto, w kolorze stali Inox – 975 zł netto.



GS 90/63

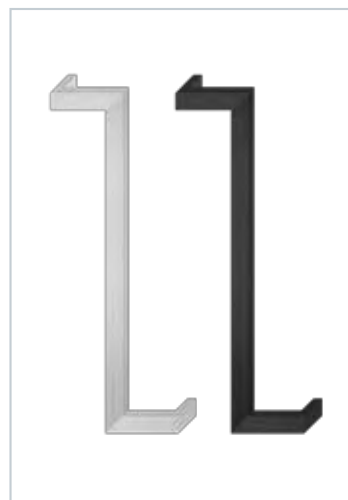

Cena pochwytu i klamko-zaślepek widocznych na zdjęciu w kolorze czarnym – 1300 zł netto, w kolorze stali Inox – 1095 zł netto.

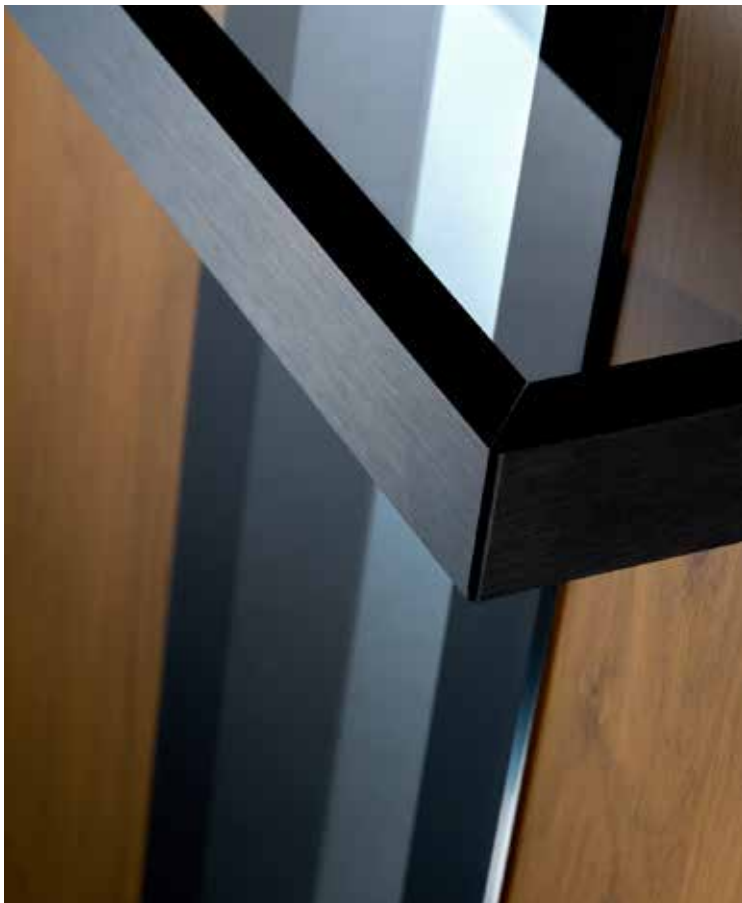

Widok od zewnątrz



Widok od wewnątrz



Cena pochwyty i klamko-zaślepek widocznych na zdjęciu w kolorze czarnym – 1165 zł netto, w kolorze stali Inox – 1035 zł netto.



Na zdjęciu jest widoczne doświetlenie Fullpers Diamond o szerokości 30 cm. Jego cena wynosi 1969 zł netto (ceny doświetli zależą od ich rozmiaru).

GS 89/63+ DOŚWIETLE DIAMOND



1OS 99/66



1OS 99/66

HIT



GS 99/66



GS 84/60



GS 84/60



Cena pochwytu i klamko-zaślepek widocznych na zdjęciu w kolorze czarnym – 1295 zł netto, w kolorze stali Inox – 1135 zł netto.



GS 101/65



GS 101/65



Cena pochwyty i klamko-zaślepek widocznych na zdjęciu w kolorze czarnym – 2635 zł netto, w kolorze stali Inox – 2335 zł netto.





1JS 89/63



1JS 89/63



1NS 98/65



1MS 96/63



1KS 95/63

Widok od zewnątrz



Widok od wewnątrz

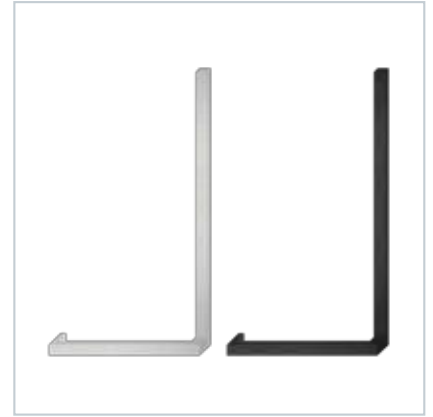

Cena pochwytu i klamko-zaślepek widocznych na zdjęciu w kolorze czarnym – 1185 zł netto, w kolorze stali Inox – 975 zł netto.



Na zdjęciu jest widoczne doświetlenie Fullpers Diamond o szerokości 30 cm. Jego cena wynosi 1969 zł netto (ceny doświetli zależą od ich rozmiaru).

GS 89/63 + DOŚWIETLE DIAMOND



Widok od wewnątrz

Widok od zewnątrz



1LS 97/64



1LS 97/64



Cena pochwyty i klamko-zaślepek widocznych na zdjęciu w kolorze czarnym – 1130 zł netto, w kolorze stali Inox – 920 zł netto.



GS 97/64



LS 17/17



KS 17/17



GS 17/17



GS 18/17



GS 18/17



GS 18/17

Cena drzwi z kolekcji Diamond z poczwórnym przeszkleniem

DOTYCZY MODELI RS20/18 I GS20/18

72

ARKTIC

90

PASSIVE

standard (2 zamki 3-bolcowe)	4009	-
z zamkiem listwowym ROTO QB	4209	4809
dopłata do ościeżnicy aluminiowej	550	500

info

Podane ceny są cenami netto. Ceny nie obejmują akcesoriów (pochwyty, klamki, wkładki, zaślepki itp.) oraz doświetli. Tabele cenowe akcesoriów i doświetli są na końcu katalogu. Ceny dotyczą drzwi o standardowym rozmiarze 90.

DOPLĄTY DO STANDARDÓW ARKTIC I PASSIVE:

dopłata do dodatkowego górnego zamka przy zamku listwowym (nie dotyczy standardu Passive)	100
dopłata do zamka automatycznego z klawiaturą / z czytnikiem linii papilarnych	3650
dopłata do przeszkleń: lustro weneckie, druk, reflex grafit	200

Pełna oferta przeszkleń dostępna w konfiguratorze.

Skonfiguruj i wycień swoje drzwi na www.drzwimartom.pl



Model dostępny w opcji „na wymiar”. Więcej szczegółów str.124-125.



RS 20/18



GS 20/18



LS 19/17



KS 19/17



GS 19/17

Cena drzwi z kolekcji Diamond – podwójny kolor

DOTYCZY MODELI LS19/17, KS19/17 | GS19/17

72

ARKTIC

90

PASSIVE

standard (2 zamki 3-bolcowe)	3799	-
z zamkiem listwowym ROTO QB	3999	4599
dopłata do ościeżnicy aluminiowej	550	500

info

Podane ceny są cenami netto. Ceny nie obejmują akcesoriów (pochwyty, klamki, wkładki, zaślepki itp.) oraz doświetli. Tabele cenowe akcesoriów i doświetli są na końcu katalogu. Ceny dotyczą drzwi o standardowym rozmiarze 90.

DOPLĄTY DO STANDARDÓW ARKTIC I PASSIVE:

dopłata do dodatkowego górnego zamka przy zamku listwowym (nie dotyczy standardu Passive)	100
dopłata do zamka automatycznego z klawiaturą / z czytnikiem linii papilarnych	3650
dopłata do przeszkleń: lustro weneckie, druk, reflex grafit	200

Pełna oferta przeszkleń dostępna w konfiguratorze.

Skonfiguruj i wyceń swoje drzwi na www.drzwimartom.pl



Kolekcja Geometric Fullpers

Kolekcja drzwi GEOMETRIC nawiązuje do podziałów i geometrii znanych ze stylów vintage i industrialnego. Wprowadzone motywy ze stali szczotkowanej w połączeniu ze specjalnie zaprojektowanymi pochwytami o identycznej fakturze nadają drzwiom ciekawego, wysublimowanego charakteru.

Widok od zewnątrz



GB 93

Widok od wewnątrz



Cena pochwytu i klamko-zaślepek widocznych na zdjęciu w kolorze czarnym – 1285 zł netto, w kolorze stali Inox – 1145 zł netto.



Kolekcja Geometric Fullpers posiada wyjątkową aplikację z blachy aluminiowej anodowanej. Powierzchnia blachy wygląda tak, jakby była mocno przetarta szczotką drucianą – tzw. efekt stali szczotkowanej. Faktura blachy jest identyczna ze szczotkowaną fakturą pochwytu.



Cena drzwi z kolekcji Geometric

DOTYCZY WSZYSTKICH MODELI Z TEJ KOLEKCJI

72
ARKTIC

90
PASSIVE

standard (2 zamki 3-bolcowe)	-	-
z zamkiem listwowym ROTO QB	3499	4049
dopłata do ościeżnicy aluminiowej	550	500

info

Podane ceny są cenami netto. Ceny nie obejmują akcesoriów (pochwyty, klamki, wkładki, zaślepki itp.) oraz doświetli. Tabele cenowe akcesoriów i doświetli są na końcu katalogu. Ceny dotyczą drzwi o standardowym rozmiarze 90.

DOPLĄTY DO STANDARDÓW ARKTIC I PASSIVE:

dopłata do zamka automatycznego z klawiaturą / z czytnikiem linii papilarnych	3650
---	-------------

Pełna oferta przeszkleń dostępna w konfiguratorze.

Skonfiguruj i wyceń swoje drzwi na www.drzwimartom.pl



Model dostępny w opcji „na wymiar”. Więcej szczegółów str.124-125.



GB 94



GB 100/67



Cena pochwyty i klamko-zaślepek widocznych na zdjęciu w kolorze czarnym – 1295 zł netto, w kolorze stali Inox – 1135 zł netto.

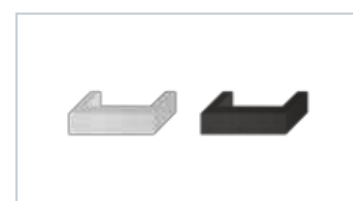

Cena pochwyty i klamko-zaślepek widocznych na zdjęciu w kolorze czarnym – 1105 zł netto, w kolorze stali Inox – 985 zł netto.

Widok od zewnątrz



GB 92 + DOŚWIELLE ALUMINIOWE

Widok od wewnątrz



HIT



Cena pochwyty i klamko-zaślepek widocznych na zdjęciu w kolorze czarnym – 1285 zł netto, w kolorze stali Inox – 1145 zł netto.

info

Na zdjęciu jest widoczne doświetlenie Alu 90 Standard o szerokości 30 cm. Jego cena wynosi 1869 zł netto (ceny doświetli zależą od ich rozmiaru).





Kolekcja Classic Fullpers

Drzwi z kolekcji Classic Fullpers charakteryzują się elegancką geometrią, tłoczeniami w postaci linii i prostokątów o regularnym podziale. Dzięki zastosowaniu współczesnych technologii powstało bardzo ciekawe połączenie tradycji z nowoczesnością, które oprócz tradycyjnej architektury, może stanowić bardzo ciekawy element wzorniczy również w nowoczesnych projektach. Warto zwrócić uwagę na możliwość wykorzystania intensywnego koloru.

WYJĄTKOWE WZORNICTWO KOLEKCJI FULLPERS CLASSIC POWSTAŁO DZIĘKI SPECJALNIE ZAPROJEKTOWANYM ALUMINIOWYM LISTWOM OZDOBNYM, OKLEINOWANYM IDENTYCZNIE JAK SKRZYDŁA DRZWIOWE. W WYBRANYCH MODELACH DODATKOWE PODKREŚLENIE STANOWIĄ SUBTELNE TŁOCZENIA.



01

Elementy pełne, oprawione ramkami dekoracyjnymi (kasety) są cofnięte względem powierzchni skrzydła identycznie jak przeszklenia, dając efekt trójwymiarowości. Znakomicie podkreśla to zamierzony efekt wzorniczy.



02

Warto zwrócić uwagę na estetykę łączy profili ozdobnych w narożnikach. Tak precyzyjne połączenie zapewniają dedykowane łączniki (kornery) służące do pozycjonowania i zespolenia profili. Precyzyjnie zespolona ramka jest w całości aplikowana na skrzydło. Zabezpiecza przed ewentualnym „rozchodzeniem się” profili ramki w narożach.



Cena drzwi z kolekcji Classic

DOTYCZY WSZYSTKICH MODELI Z KOLEKCJI

72
ARKTIC

90
PASSIVE

standard (2 zamki 3-bolcowe)	3899	-
z zamkiem listwowym ROTO QB	4099	4649
dopłata do ościeżnicy aluminiowej	550	500

info

Podane ceny są cenami netto. Ceny nie obejmują akcesoriów (pochwyty, klamki, wkładki, zaślepki itp.) oraz doświetli. Tabele cenowe akcesoriów i doświetli są na końcu katalogu. Ceny dotyczą drzwi o standardowym rozmiarze 90.

DOPLĄTY DO STANDARDÓW ARKTIC I PASSIVE:

dopłata do dodatkowego górnego zamka przy zamku listwowym (nie dotyczy standardu Passive)	100
dopłata do zamka automatycznego z klawiaturą / z czytnikiem linii papilarnych	3650
dopłata do przeszkleń: lustro weneckie, druk, reflex grafit	200

Pełna oferta przeszkleń dostępna w konfiguratorze.

Skonfiguruj i wycień swoje drzwi na www.drzwimartom.pl

Do wyboru, do koloru



1EK 80/57



1EK 80/57



1EK 80/57



1EK 80/57

Widok od zewnątrz



1EK 80/57

Widok od wewnątrz



HIT



Cena pochwyty i klamko-zaślepek widocznych na zdjęciu w kolorze czarnym – 900 zł netto, w kolorze stali Inox – 720 zł netto.



Widok od zewnątrz



1EK 80 + DOŚWIETLA ALUMINIOWE

info

Na zdjęciu są widoczne doświetla Alu 90 Standard o szerokości 30 cm. Cena pojedynczego doświetla bocznego wynosi 1869 zł netto. Cena doświetla górnego wynosi 1600 zł netto (ceny doświetli zależą od ich rozmiaru).

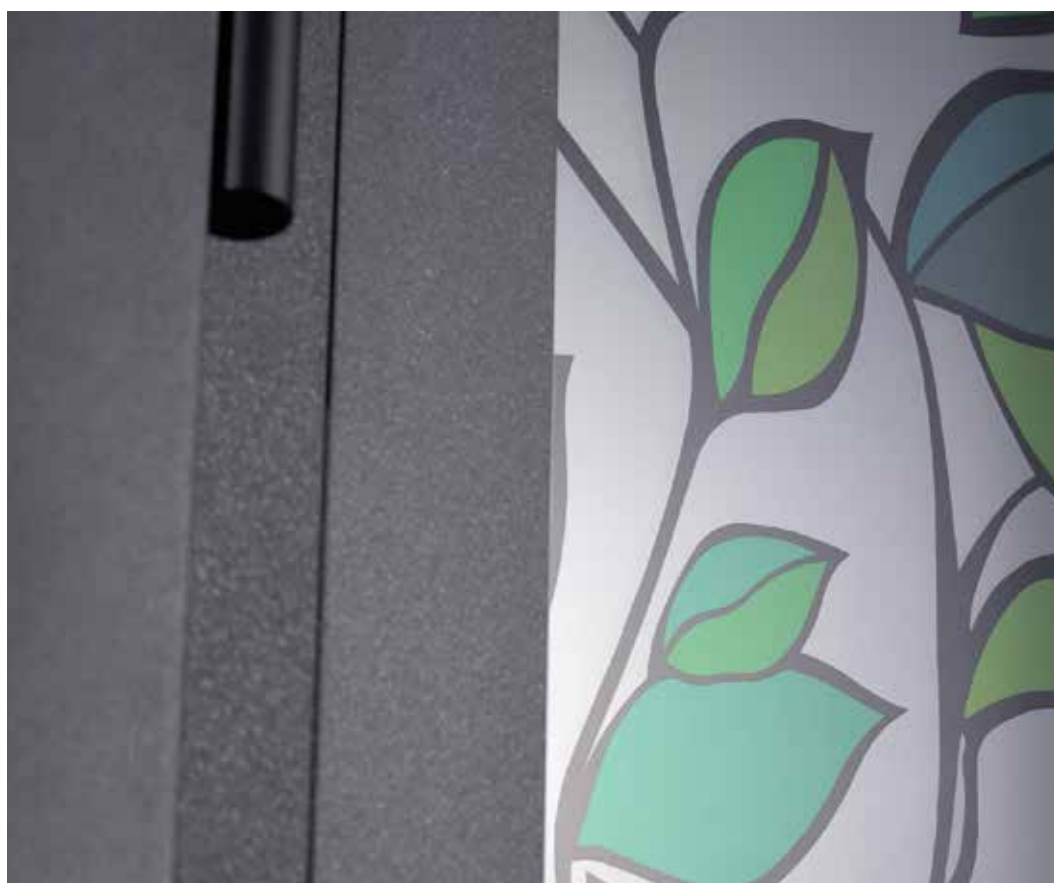

Widok od zewnątrz

Widok od wewnątrz



1EK 80



Widok od zewnątrz



Widok od wewnątrz



1FK 81/58



Cena pochwyty i klamko-zaślepek widocznych na zdjęciu w kolorze czarnym – 850 zł netto, w kolorze stali Innox – 655 zł netto.





1FK 81



1FK 81/58



1FK 81/58



1HK 83



1HK 83



1HK 83

Widok od zewnątrz



Widok od wewnątrz



1GK 82





1GK 82/59

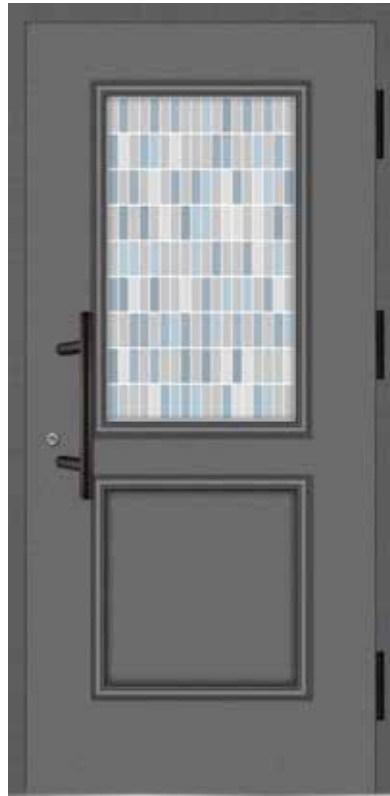

1GK 82/59



1GK 82/59

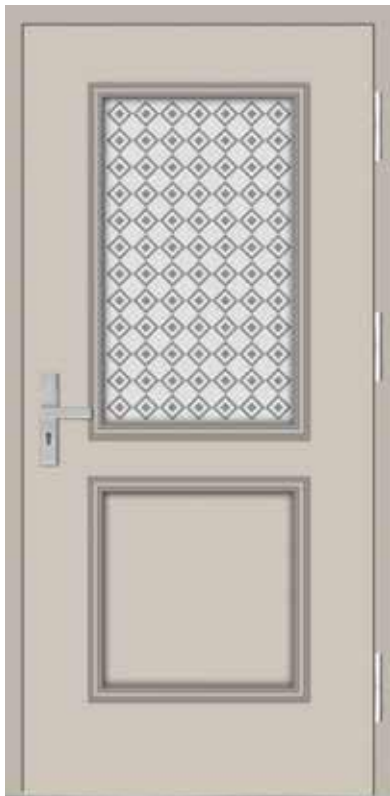

1GK 82/59



1GK 82/59



1GK 82/59



Kolekcja Simple Elegance

Innowacje opracowane przez Martom pozwoliły stworzyć unikalną kolekcję Simple Elegance. Jak sama nazwa wskazuje, modele cechują się prostotą i elegancją tworząc styl, który jest w stanie dopasować się do wielu współczesnych trendów. Modele Simple Elegance szczególnie komponują się z budynkami nowoczesnymi i minimalistycznymi. Idealnie pasują do budynków z dużymi przeszkleniami na elewacji.

W AUTORSKIEJ TECHNOLOGII SIMPLE ELEGANCE W PIERWSZEJ KOLEJNOŚCI SĄ MONTOWANE PRZESZKLENIA, A W DALSZYM CYKLU JEST WSTRZYKIWANA DO SKRZYDŁA PIANA PUR. DZIĘKI TEMU PIANA DOSKONALE WIĄŻE SIĘ Z PRZESZKLENIAМИ, WYPEŁNIAJĄC CAŁĄ PRZESTRZEŃ. ROZWIĄZANIE TO DAJE WIELE KORZYŚCI: JEST ZACHOWANA DOSKONAŁA IZOLACJA CIEPLNA, PIANA PUR ZNAKOMICIE USZCZELNIA I USZTYWNIĄ SKRZYDŁO.



01

W drzwiach kolekcji Simple Elegance szyba jest delikatnie cofnięta względem powierzchni skrzydła. Połączenie jest wykończone subtelną, prawie niewidoczną uszczelką.



02

Efekt drzwi dwukolorowych uzyskuje się przez zastosowanie aplikacji zokleinowanej blachy aluminiowej.



03

Do modeli Simple Elegance można stosować aplikacje dekoracyjne ze stali nierdzewnej szczotkowanej w kolorze naturalnym lub anodowane na czarno.

Cena drzwi z kolekcji Simple Elegance – czysta forma

DOTYCZY MODELI PRZESZKLONYCH BEZ DODATKOWYCH APLIKACJI DEKORACYJNYCH

72
ARKTIC

90
PASSIVE

standard (2 zamki 3-bolcowe)	3549	-
z zamkiem listwowym ROTO QB	3749	4349
dopłata do ościeżnicy aluminiowej	550	500

info

Podane ceny są cenami netto. Ceny nie obejmują akcesoriów (pochwyty, klamki, wkładki, zaślepki itp.) oraz doświetli. Tabele cenowe akcesoriów i doświetli są na końcu katalogu. Ceny dotyczą drzwi o standardowym rozmiarze 90.

DOPLĄTY DO STANDARDÓW ARKTIC I PASSIVE:

dopłata do dodatkowego górnego zamka przy zamku listwowym (nie dotyczy standardu Passive)	100
dopłata do zamka automatycznego z klawiaturą / z czytnikiem linii papilarnych	3650
dopłata do przeszkleń: lustro weneckie, druk, reflex grafit	200

Pełna oferta przeszkleń dostępna w konfiguratorze.

Skonfiguruj i wycień swoje drzwi na www.drzwimartom.pl



Q 669/48



U 670/48



X 672/49

Widok od zewnątrz

Widok od wewnątrz

HIT



Cena pochwyty i klamko-zaślepek widocznych na zdjęciu w kolorze czarnym – 1000 zł netto, w kolorze stali Inox – 820 zł netto.

V 671/49



Widok od zewnątrz



Widok od wewnątrz



Y 673/51





G 625/49



G 629/49



G 603/48



G 600/48



G 632/51



G 640/52



G 647/53

Cena drzwi z kolekcji Simple Elegance z aplikacjami metalowymi

DOTYCZY MODELI PRZESZKLONYCH Z APLIKACJAMI OZDOBNYMI, WYKONANYMI Z PASKÓW BLACHY W KOLORZE NATURALNYM LUB CZARNYM

72
ARKTIC

90
PASSIVE

standard (2 zamki 3-bolcowe)	3649	-
z zamkiem listwowym ROTO QB	3849	4449
dopłata do ościeżnicy aluminiowej	550	500

info

Podane ceny są cenami netto. Ceny nie obejmują akcesoriów (pochwyty, klamki, wkładki, zaślepki itp.) oraz doświetli. Tabele cenowe akcesoriów i doświetli są na końcu katalogu. Ceny dotyczą drzwi o standardowym rozmiarze 90.

DOPLĄTY DO STANDARDÓW ARKTIC I PASSIVE:

dopłata do aplikacji z blachy anodowanej na czarno	50
dopłata do dodatkowego górnego zamka przy zamku listwowym (nie dotyczy standardu Passive)	100
dopłata do zamka automatycznego z klawiaturą / z czytnikiem linii papilarnych	3650
dopłata do przeszkleń: lustro weneckie, druk, reflex grafit	200

Pełna oferta przeszkleń dostępna w konfiguratorze.

Skonfiguruj i wycen swoje drzwi na www.drzwimartom.pl



G 615/49



G 677/49



G 630/49



G 609/49



G 631/49

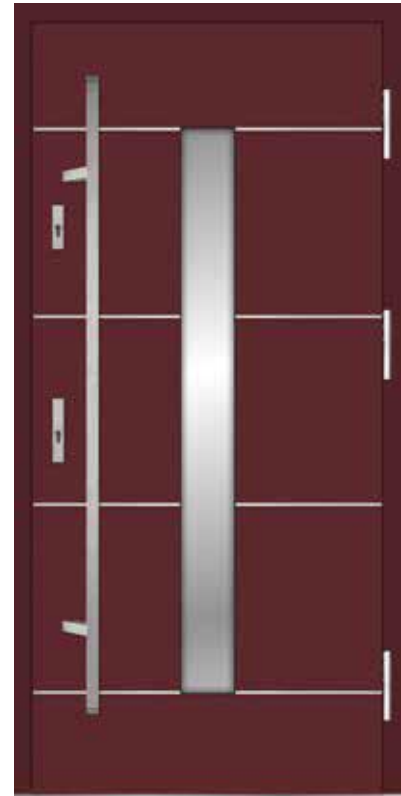

G 628/49



G 675/49



G 626/49

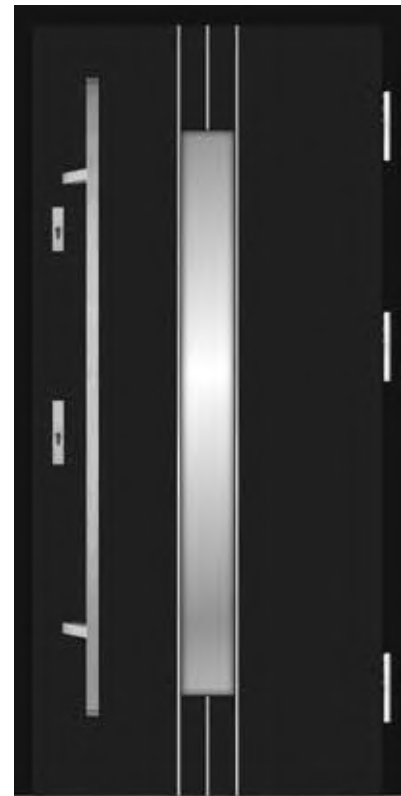

G 627/49



G 601/48



G 602/48



G 674/48



G 606/48



G 607/48



G 619/48



G 617/48



G 623/48



G 676/48



G 613/48



G 604/48



G 605/48



G 620/48



G 621/48



G 622/48



G 624/48



G 611/50



G 642/52



G 645/52

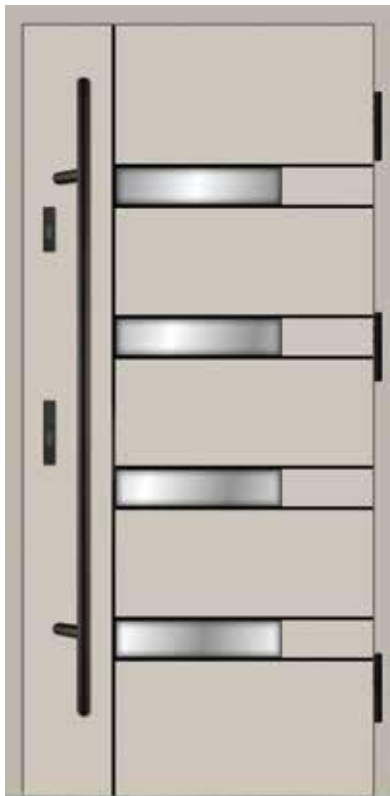

G 634/51

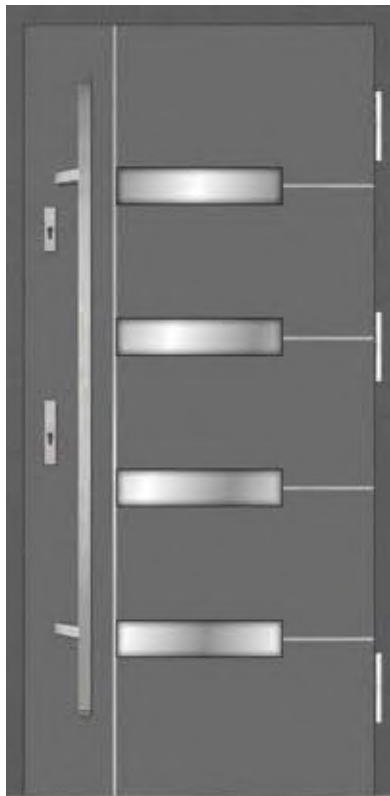

G 637/51



G 638/51

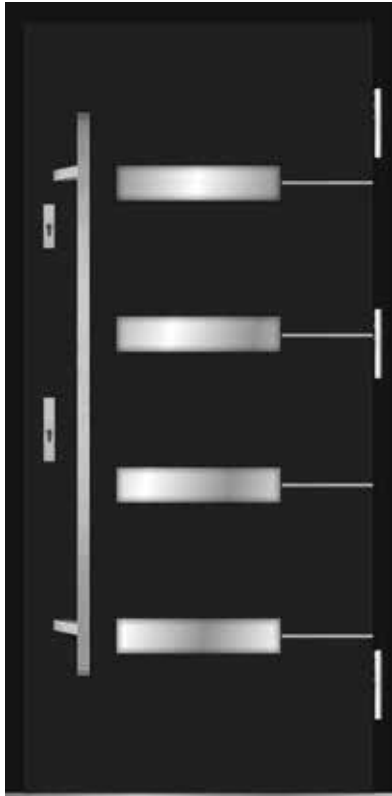

G 636/51



G 651/53



G 654/53

Cena drzwi z kolekcji Simple Elegance – podwójny kolor

DOTYCZY MODELI PRZESZKLONYCH Z APLIKACJAMI OZDOBNYMI Z BLACHY W KOLORZE NATURALNYM LUB CZARNYM Z DODATKOWĄ WSTAWKĄ W INNYM KOLORZE

72
ARKTIC

90
PASSIVE

standard (2 zamki 3-bolcowe)	3749	-
z zamkiem listwowym ROTO QB	3949	4549
dopłata do ościeżnicy aluminiowej	550	500

info

Podane ceny są cenami netto. Ceny nie obejmują akcesoriów (pochwyty, klamki, wkładki, zaślepki itp.) oraz doświetli. Tabele cenowe akcesoriów i doświetli są na końcu katalogu. Ceny dotyczą drzwi o standardowym rozmiarze 90.

DOPLĄTY DO STANDARDÓW ARKTIC I PASSIVE:

dopłata do aplikacji z blachy anodowanej na czarno	50
dopłata do dodatkowego górnego zamka przy zamku listwowym (nie dotyczy standardu Passive)	100
dopłata do zamka automatycznego z klawiaturą / z czytnikiem linii papilarnych	3650
dopłata do przeszkleń: lustro weneckie, druk, reflex grafit	200

Pełna oferta przeszkleń dostępna w konfiguratorze.

Skonfiguruj i wycen swoje drzwi na www.drzwimartom.pl

Widok od zewnątrz



Widok od wewnątrz



HIT



GL 614/48



GL 608/48



GL 616/49



GL 610/49



GL 612/50



GL 655/48



GL 656/49

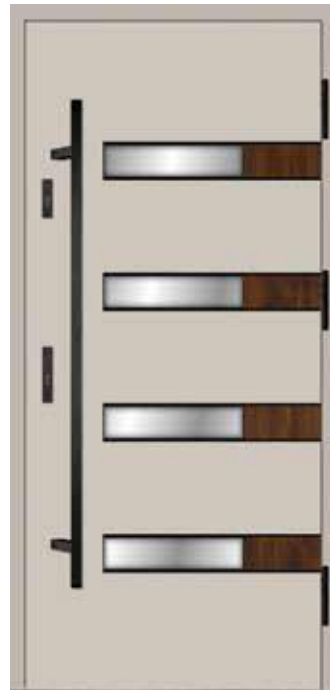

GL 660/51



GL 662/53



Kolekcja Modern

Kolekcja Modern to nowoczesne modele z aplikacjami w kolorze stali nierdzewnej szczotkowanej lub czarnym. Drzwi z kolekcji Modern są to drzwi z charakterem. W całej okazałości pokazują swoją naturę – trwałość i szlachetność metalu. Duża różnorodność wzorów umożliwia dopasowanie modelu do każdego stylu domu.



Wszystkie drzwi w kolekcji Modern mogą być wykończone przy użyciu dwóch rodzajów materiałów. Może to być aplikacja ze stali nierdzewnej o fakturze szczotkowanej inox lub z blachy aluminiowej anodowanej na czarno. Dzięki temu kolorystyka drzwi jest idealnie dopasowana do indywidualnych potrzeb Klientów.



Cena drzwi z kolekcji Modern

DOTYCZY WSZYSTKICH MODELI Z TEJ KOLEKCJI

55 OPTIMAL	55 NORDIC	72 ARKTIC	90 PASSIVE
---------------	--------------	--------------	---------------

standard (2 zamki 3-bolcowe)	2699	3199	3649	-
z zamkiem listwowym ROTO QB	2849	3349	3849	4449
dopłata do ościeżnicy aluminiowej	-	-	550	500

info

Podane ceny są cenami netto. Ceny nie obejmują akcesoriów (pochwyty, klamki, wkładki, zaślepki itp.) oraz doświetli. Tabele cenowe akcesoriów i doświetli są na końcu katalogu. Ceny dotyczą drzwi o standardowym rozmiarze 90.

DOPLĄTY DO STANDARDÓW ARKTIC I PASSIVE:

dopłata do zamka automatycznego z klawiaturą / z czytnikiem linii papilarnych	3650
---	------

DOPLĄTY DO WSZYSTKICH STANDARDÓW:

dopłata do aplikacji z blachy anodowanej na czarno	50
dopłata do dodatkowego górnego zamka przy zamku listwowym (nie dotyczy standardu Passive)	100
opłata do przeszkleń: lustro weneckie, druk, reflex grafit	200

Pełna oferta przeszkleń dostępna w konfiguratorze.

Skonfiguruj i wycień swoje drzwi na www.drzwimartom.pl

 Model dostępny w opcji „na wymiar”. Więcej szczegółów str.124-125.

WSZYSTKIE MODELE DOSTĘPNE SĄ Z APLIKACJĄ W KOLORZE NATURALNEJ STALI LUB CZARNYM



A 01/3



A 01/3



A 01/3

info

Dla tego modelu dostępne jest **13 wzorów przeszkleń**. Skorzystaj z konfiguratora na www.drzwimartom.pl

Widok od zewnątrz



A 01/3

Widok od wewnątrz



**NAJCZĘŚCIEJ WYBIERANY MODEL
Z KOLEKCJI MODERN**



Cena pochwyty i klamko-zaślepek widocznych
na zdjęciu w kolorze czarnym – 1000 zł netto,
w kolorze stali Inox – 820 zł netto.

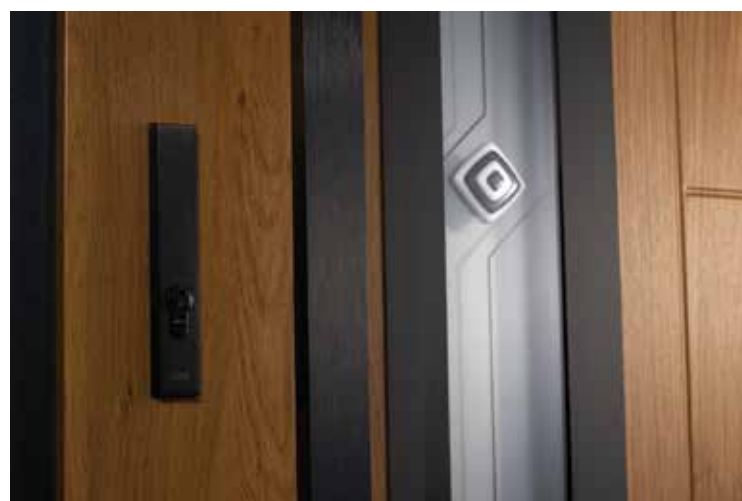



G 01/3



G 02/3



G 66/10



G 61/56



F 61/56



G 60/56



F 60/56



F 65/10

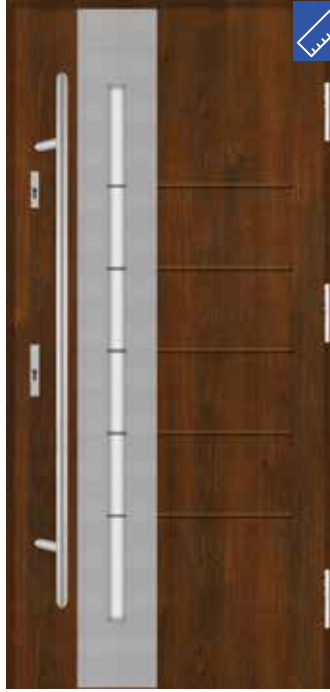

F 62/10



G 63/10



A 14/3

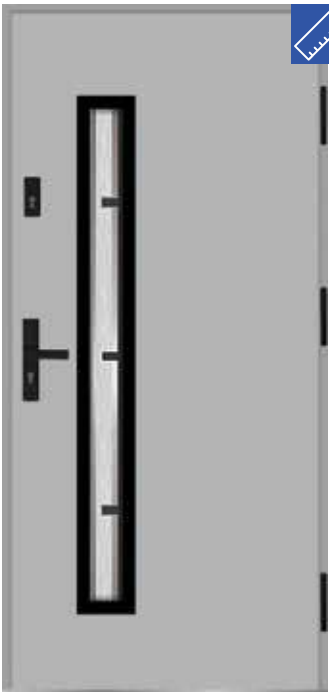

G 05/3



A 05/3



G 06/3



M 07/1



G 09/3



A 09/3



A 10/3



G 14/3



R 20/19



G 20/19



G 33/2



J 38/35



J 40/35



G 39/35



G 15/27



G 15/27



F 15/27

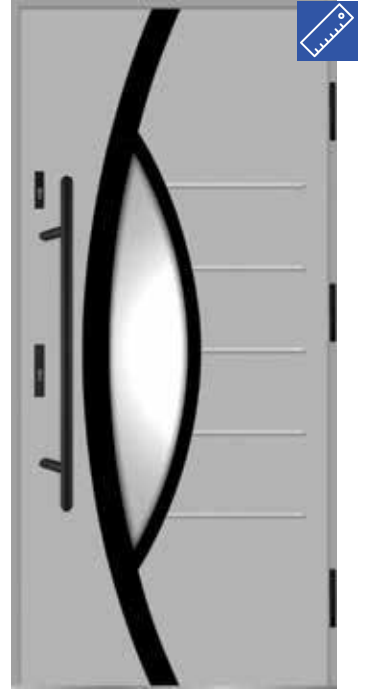

F 15/27



G 16/26



G 16/26



G 16/26

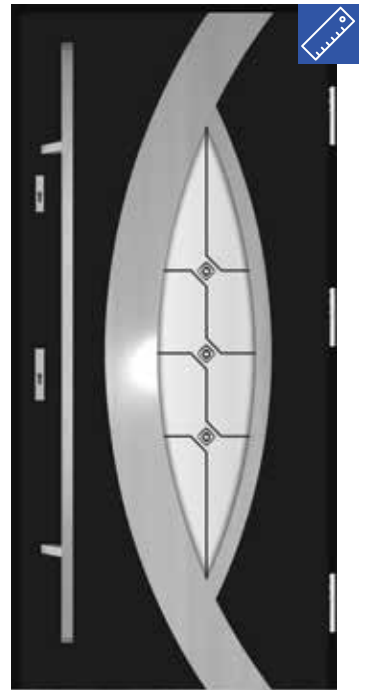

G 16/26



F 58/54



G 58/54



F 59/55



G 59/55



G 23/29



B 23/29



B 22/29



G 32/20



M 32/20



G 13/2



A 13/2



B 21/21



G 21/21



M 35/28



M 36/24



Kolekcja No Glass

Drzwi nieprzeszkłone również mogą być efektywnym wyróżnikiem domu. Skrzydła pełne mogą posiadać różnorodne tłoczenia powierzchni. Aplikacje dekoracyjne mogą być wykonane z blachy w kolorze naturalnym, czarnym lub mogą być okleinowane na różne kolory. Bardzo dużo możliwości daje zastosowanie atrakcyjnych wizualnie akcesoriów takich jak pochwyt, antaby czy klamki. W innych kolekcjach również znajdziecie Państwo drzwi nieprzeszkłone, ale ta kolekcja skupia się wyłącznie na tym rozwiązaniu.

Cena drzwi z kolekcji No glass - drzwi pełne gładkie i tłoczone

CENY DOTYCZĄ MODELU DRZWI PEŁNEGO, GŁADKIEGO O NAZWIE G00 BEZ ŻADNYCH DODATKOWYCH APLIKACJI OZDOBNYCH

55	55	72	90
OPTIMAL	NORDIC	ARKTIC	PASSIVE

dopłata do drzwi pełnych tłoczonych	200	70	150	140
standard (2 zamki 3-bolcowe)	1639	2149	2549	-
z zamkiem listwowym ROTO QB	1889	2299	2749	3409
dopłata do ościeżnicy aluminiowej	-	-	550	500

info

Podane ceny są cenami netto. Ceny nie obejmują akcesoriów (pochwyty, klamki, wkładki, zaślepki itp.) oraz doświetli. Tabele cenowe akcesoriów i doświetli są na końcu katalogu. Ceny dotyczą drzwi o standardowym rozmiarze 90.

DOPLĄTY DO STANDARDÓW ARKTIC I PASSIVE:

dopłata do zamka automatycznego z klawiaturą / z czytnikiem linii papilarnych	3650
---	------

DOPLĄTY DO WSZYSTKICH STANDARDÓW:

dopłata do dodatkowego górnego zamka przy zamku listwowym (nie dotyczy standardu Passive)	100
---	-----

Skonfiguruj i wyceń swoje drzwi na www.drzwimartom.pl

 Model dostępny w opcji „na wymiar”. Więcej szczegółów str.124-125.



G 00



G 00



G 00



G 00

Widok od zewnątrz



G 00 + DOŚWIETLA ALUMINIOWE

Widok od wewnątrz

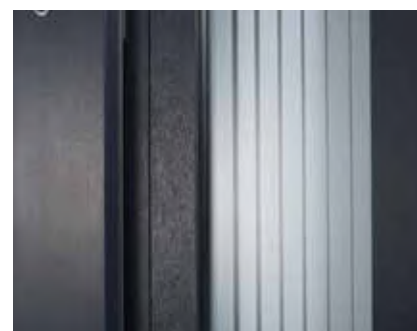
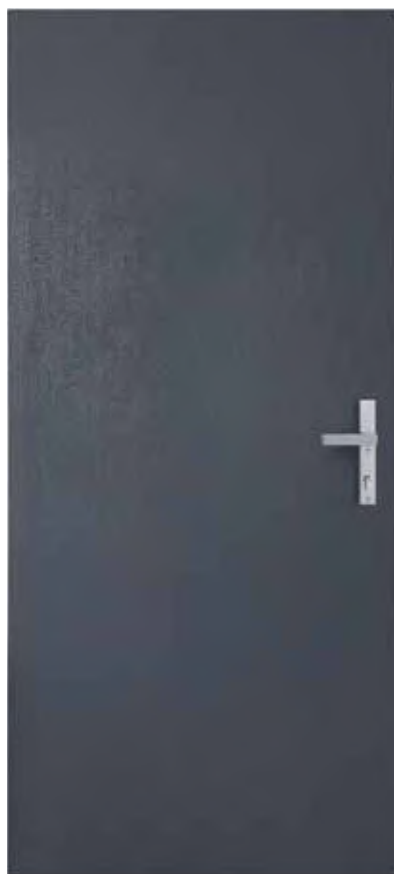

Cena pochwytu i klamko-zaślepek widocznych na zdjęciu w kolorze stali Inox – 2135 zł netto.



Na zdjęciu jest widoczne doświetlenie Alu 90 Standard o szerokości 30 cm. Jego cena wynosi 1869 zł netto (ceny doświetli zależą od ich rozmiaru).





G 00

cena pochwytu 45cm
cena klamko-zaśleпки

1220 ZŁ
215 ZŁ



A 00

cena pochwytu 100cm
cena klamko-zaśleпки

1520 ZŁ
215 ZŁ



G 00

cena pochwytu 160cm
cena klamko-zaśleпки

1720 ZŁ
215 ZŁ



A 00

cena pochwytu 160cm
cena klamko-zaśleпки

1720 ZŁ
215 ZŁ



A 00

cena pochwytu 180cm
cena klamko-zaśleпки

1820 ZŁ
215 ZŁ



G 00

cena pochwytu 180cm
cena klamko-zaśleпки

1820 ZŁ
215 ZŁ

dopłata do pochwytów z przyciskiem	195
elektrozaczep dzień/noc	260
zasilacz dopuszkowy	125
zasilacz sieciowy	100



G 00



G 00



Cena pochwytu i klamko-zaślepek widocznych na zdjęciu w kolorze czarnym – 1185 zł netto, w kolorze stali Inox – 975 zł netto.

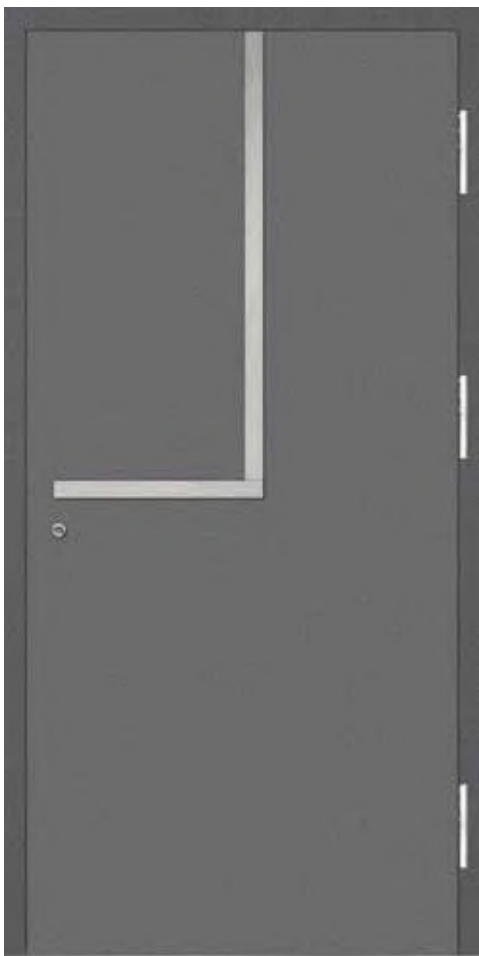

G 00



G 00



Cena pochwytu i klamko-zaślepek widocznych na zdjęciu w kolorze czarnym – 1185 zł netto, w kolorze stali Inox – 975 zł netto.

Awangardowe, autorskie pochwyty

Widok od zewnątrz



Widok od wewnątrz



G 00 + DOŚWIETLE DIAMOND



Cena pochwyty i klamko-zaślepek widocznych na zdjęciu w kolorze czarnym – 2635 zł netto, w kolorze stali Inox – 2335 zł netto.



Na zdjęciu jest widoczne doświetlenie Fullpers Diamond o szerokości 30 cm. Jego cena wynosi 1969 zł netto (ceny doświetli zależą od ich rozmiaru).

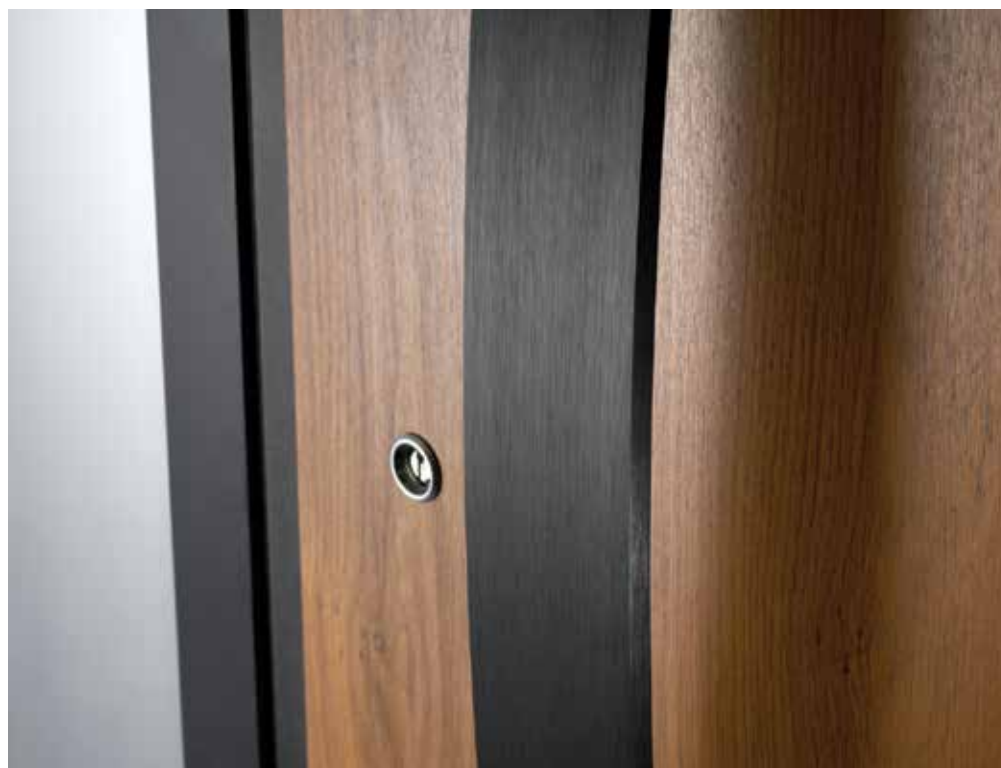

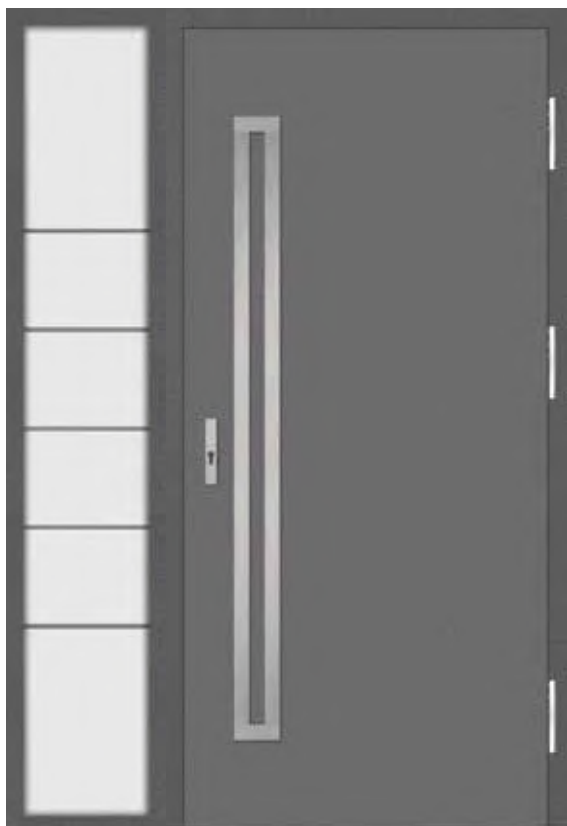

G 00 + DOŚWIETLE ALUMINIOWE



G 00 + DOŚWIETLE DIAMOND

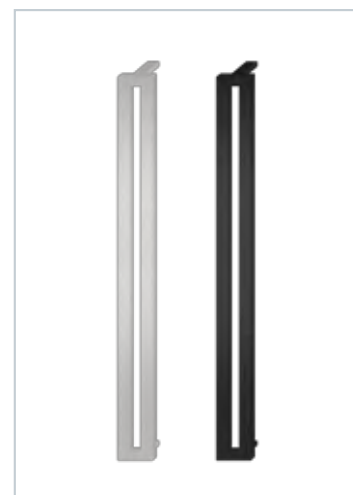

Cena pochwyty i klamko-zaślepek widocznych na zdjęciu w kolorze czarnym – 1585 zł netto, w kolorze stali Innox – 1415 zł netto.





G 00 + DOŚWIETLE DIAMOND



G 00

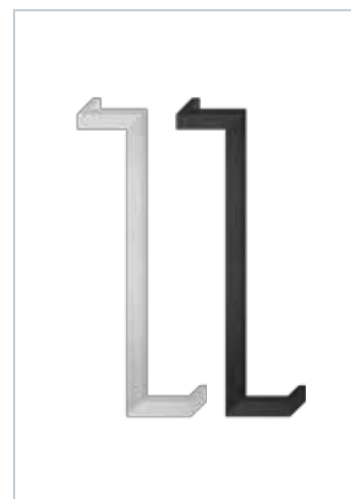

Cena pochwyty i klamko-zaślepek widocznych na zdjęciu w kolorze czarnym – 1300 zł netto, w kolorze stali Inox – 1095 zł netto.

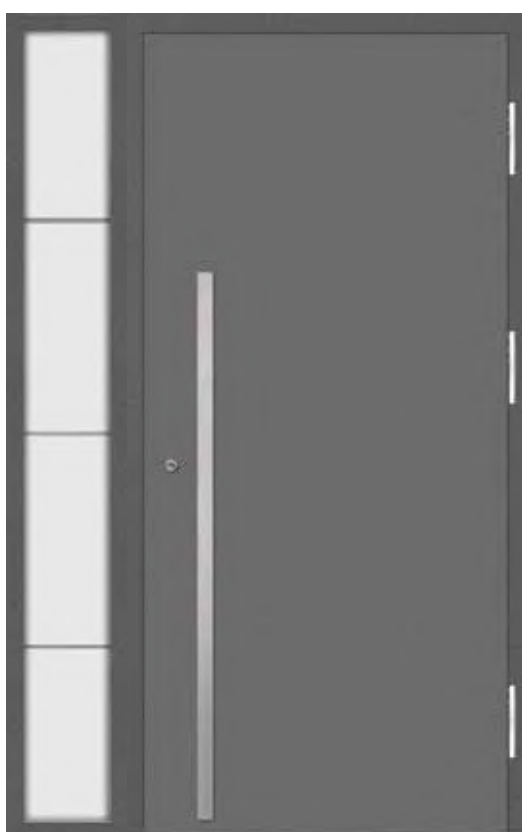

G 00 + DOŚWIETLE ALUMINIOWE



G 00



Cena pochwyty i klamko-zaślepek widocznych na zdjęciu w kolorze czarnym – 1295 zł netto, w kolorze stali Inox – 1135 zł netto.



G 00 + DOŚWIETLE DIAMOND



G 00



Cena pochwyty i klamko-zaślepek widocznych na zdjęciu w kolorze czarnym – 1175 zł netto, w kolorze stali Inox – 1035 zł netto.

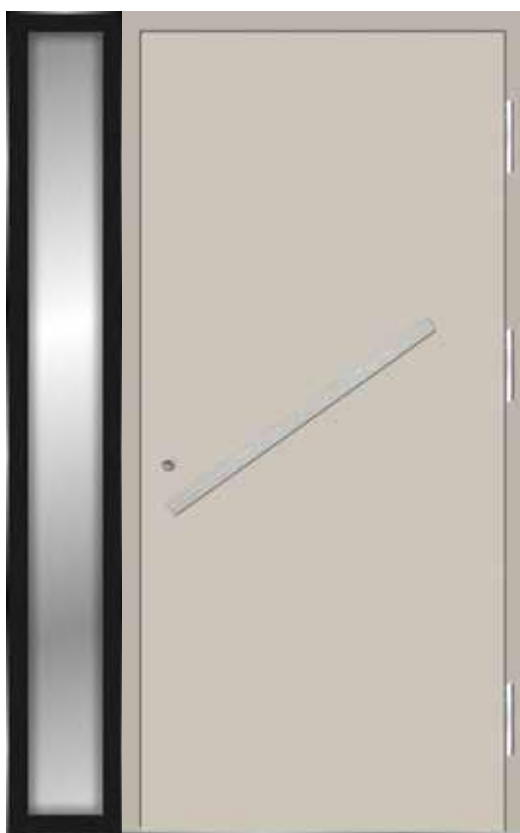

G 00 + DOŚWIETLE DIAMOND



G 00



Cena pochwyty i klamko-zaślepek widocznych na zdjęciu w kolorze czarnym – 1285 zł netto, w kolorze stali Inox – 1145 zł netto.



U 670



Q 669



Y 673



A 00



B 00



C 00



I 00



D 00



M 00

Cena drzwi z kolekcji No glass - drzwi z aplikacją i podwójnym kolorem

CENY DOTYCZĄ DRZWI NIEPRZESZKOLONÝCH Z APLIKACJĄ DEKORACYJNĄ Z BLACHY ZE STALI NIERDZEWNEJ, SZCZOTKOWANEJ, W KOLORZE NATURALNEJ STALI

55 OPTIMAL	55 NORDIC	72 ARKTIC	90 PASSIVE
---------------	--------------	--------------	---------------

standard (2 zamki 3-bolcowe)	1939	2499	2939	-
z zamkiem listwowym ROTO QB	2289	2649	3139	3789
dopłata do ościeżnicy aluminiowej	-	-	550	500

info

Podane ceny są cenami netto. Ceny nie obejmują akcesoriów (pochwyty, klamki, wkładki, zaślepki itp.) oraz doświetli. Tabele cenowe akcesoriów i doświetli są na końcu katalogu. Ceny dotyczą drzwi o standardowym rozmiarze 90.

DOPLĄTY DO STANDARDÓW ARKTIC I PASSIVE:

dopłata do zamka automatycznego z klawiaturą / z czytnikiem linii papilarnych	3650
---	------

DOPLĄTY DO WSZYSTKICH STANDARDÓW:

dopłata do aplikacji z blachy anodowanej na czarno	50
dopłata do drzwi z dodatkową aplikacją kolorystyczną	200
dopłata do dodatkowego górnego zamka przy zamku listwowym (nie dotyczy standardu Passive)	100

Skonfiguruj i wycień swoje drzwi na www.drzwimartom.pl

 Model dostępny w opcji „na wymiar”. Więcej szczegółów str.124-125.



G 41



G 04



A 04



G 33



G 13



B 21

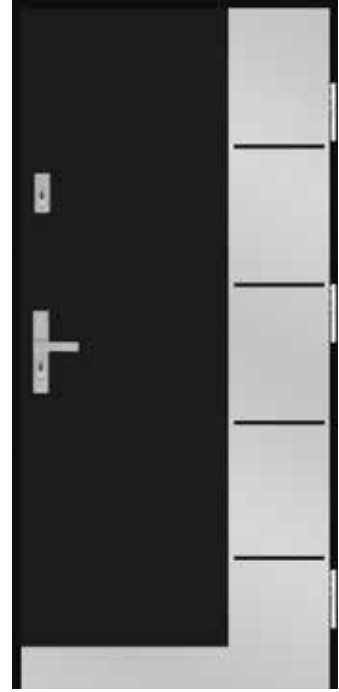

G 42



G 24



B 24



F 15



GL 53



GL 51



GL 55



GL 56

DRZWI Z DOŚWIETLAMI CIESZĄ SIĘ OGIROMNĄ POPULARNOŚCIĄ WŚRÓD NASZYCH KLIENTÓW. SKONFIGURUJ SWOJE DRZWI Z DOŚWIETLAMI KORZYSTAJĄC Z KONFIGURATORA.







Kolekcja Traditional

Kolekcja drzwi Traditional nawiązuje do tradycyjnego wzornictwa drzwi opartego na symetrycznych podziałach i bogato zdobionych przeszkleniach. Drzwi Traditional będą się doskonale prezentować w budynkach o architekturze dworskowej, retro oraz vintage. Cechą charakterystyczną tych modeli jest zastosowanie ramki przyszybowej wykonanej z profilu okleinowanego na kolor identyczny jak skrzydło.

NA POWIERZCHNI SKRZYDŁA SĄ TŁOCZONE WZORY TWORZĄC TRÓJWYMIAROWĄ DEKORACJĘ.



WK 43/42



01

Przeszklenia mogą być wykonane w różnych technologiach np. druku. Na zdjęciu widoczne jest zdobienie „witrażowe” polegające na oklejeniu wewnętrznej szyby dekoracyjnymi foliami, ramkami metalowymi oraz ozdobami ze szlifowanego szkła lub tworzywa. Daje to efekt witrażu wykonanego tradycyjną techniką.



02

Przeszklenie jest wykończone profilem okleinowanym identycznie jak skrzydło.

Cena drzwi z kolekcji Traditional

PONIŻSZE CENY DOTYCZĄ MODELI NIEPRZESZKLONYCH:

- DOPŁATA DO MODELI PRZESZKLONYCH Z JEDNYM PRZESZKLIENIEM - 520 ZŁ
- DOPŁATA DO MODELI PRZESZKLONYCH Z DWOMA LUB TRZEMA PRZESZKLIENIAMI - 580 ZŁ
- DOPŁATA DO MODELI GK01, GK06, AK05 - 870 ZŁ

55 OPTIMAL	55 NORDIC	72 ARKTIC	90 PASSIVE
---------------	--------------	--------------	---------------

standard (2 zamki 3-bolcowe)	1839	2219	2699	-
z zamkiem listwowym ROTO QB	2089	2369	2899	3549
dopłata do ościeżnicy aluminiowej	-	-	550	500

info

Podane ceny są cenami netto. Ceny nie obejmują akcesoriów (pochwyty, klamki, wkładki, zaślepki itp.) oraz doświetli. Tabele cenowe akcesoriów i doświetli są na końcu katalogu. Ceny dotyczą drzwi o standardowym rozmiarze 90.

DOPLĄTY DO STANDARDÓW ARKTIC I PASSIVE:

dopłata do zamka automatycznego z klawiaturą / z czytnikiem linii papilarnych	3650
---	------

DOPLĄTY DO WSZYSTKICH STANDARDÓW:

dopłata do dodatkowego górnego zamka przy zamku listwowym (nie dotyczy standardu Passive)	100
dopłata do przeszkleń: lustro weneckie, druk, witraż, reflex grafit	200

Pełna oferta przeszkleń dostępna w konfiguratorze.

Skonfiguruj i wycen swoje drzwi na www.drzwimartom.pl

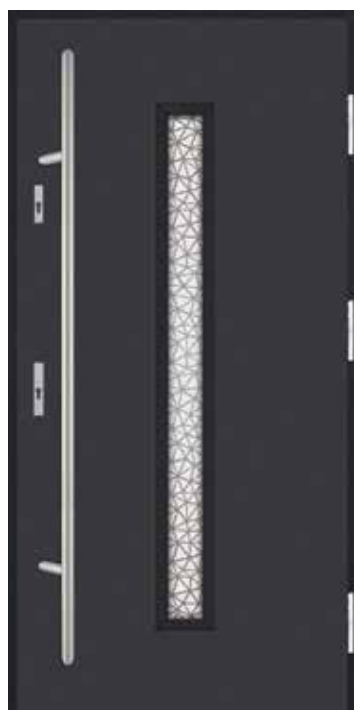

GK 06/3



GK 01/3



AK 05/3



W 00



WK 44/41



WK 43/42



Reflex



Druk



Druk



Witraż



Lustro
weneckie



Standard
(przezierna)

Wszystkie modele przeszklone są dostępne w różnych wariantach wzorniczych przeszkleń. Sprawdź to na konfiguratorze www.drzwimartom.pl



WK 45/40



WK 46/40-7



WK 47/40-2X7



TK 45/40



T 00



E 00



EK 48/47



Witraż



Druk



Druk



Druk



S 00



SK 44/41



Drzwi do mieszkań

Drzwi do mieszkań są przeważnie zlokalizowane w ogrzewanych klatkach schodowych. Z tego względu izolacja cieplna nie ma tak dużego znaczenia. Drzwi mieszkaniowe Martom mają bardzo dobry współczynnik przenikalności cieplnej na poziomie 1,2 – 1,3 W/m²K. Spełniają normy dla drzwi montowanych na zewnątrz, więc jako drzwi do mieszkań znakomicie i wystarczająco chronią przed utratą ciepła. W segmencie drzwi do mieszkań bardzo dużą popularnością cieszą się drzwi o podwyższonej odporności na włamanie, drzwi wyciszające oraz chroniące przed pożarem. W ofercie Martom można znaleźć drzwi o różnym stopniu zabezpieczeń. Bardzo dobrym rozwiązaniem jest również wybór opcji „trzy w jednym”.

Ochrona przed włamaniem







KLASY ODPORNOŚCI NA WŁAMANIE WEDŁUG NORM EUROPEJSKICH

W potocznym języku występuje określenie „drzwi antywłamaniowe”. W praktyce drzwi antywłamaniowe nie istnieją, ponieważ wszystkie można sforsować. Pytanie dotyczy tego, jakich trzeba do tego użyć narzędzi, jak długo to potrwa oraz jaki będzie przy tym hałas. Klasy odporności na włamanie określa norma europejska PN-EN 1627:2012.

Zgodnie z nią, wysoce wykwalifikowany technik podejmuje próby sforsowania różnego rodzaju drzwi, stosując do tego określony zestaw narzędzi. Jeżeli drzwi wytrzymają atak przy użyciu danego zestawu narzędzi dłużej niż czas określony w normie, wówczas można je oznaczać daną klasą odporności RC. Założenia normy określa tabela poniżej.

KLASA DRZWI

STOSOWANE NARZĘDZIA PODCZAS WŁAMANIA	RC1	RC2	RC3	RC4
	Bez użycia narzędzi: - próba wyważenia barkiem lub kopnięciami, - próba podniesienia lub wyrwania zamka 	Próba włamania przy użyciu prostych narzędzi, takich jak: - wkrętak, - szczypce, - klin, - młotek 	Próba włamania z użyciem takich narzędzi jak: - stalowy łom, - dodatkowy wkrętak, - wbijaki, - mały młotek, - mechaniczna wiertarka 	Narzędzia jak obok plus dodatkowo: - ciężki młotek, - piła, - przecinak, - dłuto, - siekiera 
	brak badań	3 minuty	5 minuty	10 minuty
	MINIMALNY CZAS OPORU			

WNIOSKI

Wnioski z powyższego zestawienia są takie, że nawet drzwi klasy RC1 i RC2 stanowią dużą zaporę dla przypadkowych i nieprzygotowanych włamywaczy. Większość z nich zostanie zniechęcona po pierwszych nieudanych próbach ich sforsowania. Drzwi klasy RC3 i RC4 są dla przypadkowych włamywaczy nie do przejścia, natomiast nawet dla doświadczonych i bardzo dobrze przygotowanych stanowią barierę wymagającą użycia hałaśliwych narzędzi. Szczególnie w przypadku mieszkań w blokach, gdzie hałas z pewnością zwróci uwagę sąsiadów, jest to niezwykle skuteczna ochrona.

MARTOM MA W SWOJEJ STANDARDOWEJ OFERCIE DETALICZNEJ DRZWI W KLASIE RC2 I RC3

Ochrona przed hałasem



GŁOŚNOŚĆ DŹWIĘKU ODBIERANA PRZEZ LUDZKI MÓZG ZMIENIA SIĘ LOGARYTMICZNIE DO ZMIANY NATĘŻENIA DŹWIĘKU PODAWANEGO W CECYBELACH.

Głośność dźwięku odbierana przez mózg ludzki zmienia się logarytmicznie do zmiany decybeli. Oznacza to, że zmiana natężenia dźwięku o 6 dB powoduje podwojenie efektu słyszalnego przez człowieka. Albo inaczej – wzrost natężenia dźwięku o 20 dB zwiększa efekt słyszalny 10 razy, a wzrost o 40dB aż 100 razy.

**POPRAWA WYCISZENIA DRZWI NAWET O 1DB ZNACZĄCO
OBNIŻA EFEKT SŁYSZALNY PRZEZ CZŁOWIEKA I ISTOTNIE
POPRAWIA KOMFORT AKUSTYCZNY.**

Długotrwały hałas o głośności powyżej 35 dB bardzo niekorzystnie wpływa na zdrowie ludzkie. Taki hałas wywołuje już rozmowa lub ruch uliczny o średnim natężeniu. Powoduje zmęczenie układu nerwowego, utrudnia zrozumiałość mowy, przeszkadza w wypoczynku i wywołuje stres. Może wywoływać nerwowość, a nawet agresję. W dłuższym okresie może się to przełożyć na poważniejsze problemy zdrowotne, np. zaburzenia układu krążenia. Normy dopuszczają w pomieszczeniach mieszkalnych takich jak sypialnie lub pokoje dziecięce średni hałas na poziomie 40 dB w dzień i 30 dB w nocy. Pełny komfort akustyczny jest w pomieszczeniach, w których hałas nie przekracza 20 dB.

STANDARDOWE DRZWI MARIAM WYCISZAJĄ O OKOŁO 30 DB. JEST TO WYSOKI STOPIEŃ TŁUMIENIA, KTÓRY W WIELU SYTUACJACH JEST W PEŁNI WYSTARCZAJĄCY.

Drzwi o wyciszeniu 42dB obniżają głośność dźwięków w stosunku do drzwi standardowych aż 4 razy. Drzwi akustyczne Mariam zawsze występują w pakiecie z podwyższoną klasą antywłamaniową i w niektórych przypadkach również z ochroną przeciwpożarową. Szczególnie dużym powodzeniem cieszą się drzwi RC3 42dB. Drzwi te są wyposażone w zamek listwowy Roto QB, który zapewnia wyjątkową szczelność, bezpieczeństwo oraz wygodę w użytkowaniu. Przede wszystkim są one wybierane przez Klientów mieszkających w budynkach wielorodzinnych i ceniących sobie ciszę i spokój. Oprócz wytłumienia hałasów docierających do mieszkania z klatki schodowej drzwi akustyczne chronią również prywatność mieszkańców.

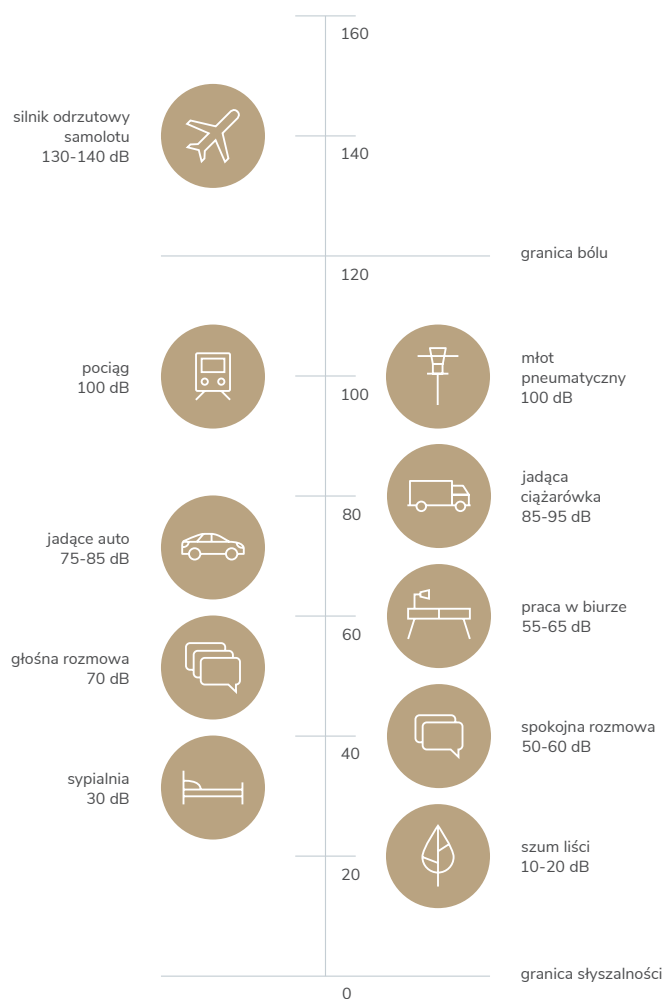

Ochrona przed pożarem



DRZWI PRZECIWPOŻAROWE SĄ KLASYFIKOWANE W ZALEŻNOŚCI OD TEGO, JAK DŁUGO WYTRZYMUJĄ DZIAŁANIE PŁOMIENI I ZACHOWUJĄ SZCZELNOŚĆ.

Drzwi oznaczone symbolem EI₂30 zachowują szczelność na działanie płomieni przez 30 minut. Oznaczenie Sa, Sm oznacza, że również przez 30 minut przepływ dymu przez połączenie skrzydła z ościeżnicą jest niewielki i bezpieczny dla człowieka. Trujący dym stanowi większe zagrożenie dla życia i zdrowia ludzi niż ogień, gdyż to on doprowadza do śmierci zanim temperatura wzrośnie do niebezpiecznych poziomów.

POTRÓJNA OCHRONA

Drzwi przeciwpożarowe Martom zawsze występują w pakiecie z podwyższoną klasą antywłamaniową i akustyczną. W ofercie detalicznej występują 2 standardy drzwi ppoż: RC2 42dB EI30 SaSm oraz RC3 42dB EI30 SaSm. Obserwujemy bardzo duży wzrost sprzedaży drzwi RC3 42dB EI30 SaSm. Przede wszystkim są one wybierane przez świadomych Klientów mieszkających w budynkach wielorodzinnych na wyższych kondygnacjach.



EI₂30

Drzwi oznaczone symbolem EI₂30 zachowują szczelność na działanie płomieni przez 30 minut.



Sa, Sm

Nawet w warunkach wysokich temperatur przepływ dymu przez połączenie skrzydła z ościeżnicą jest niewielki i bezpieczny dla człowieka.

Pomieszczenia na wyższych kondygnacjach w razie pożaru budynku mogą stać się śmiertelną pułapką. Opóźnienie dostępu ognia i trującego dymu o np. 30 minut może w wielu przypadkach być sprawą życia lub śmierci. Dlatego w nowych inwestycjach mieszkaniowych lub biurowych prawo wymusza stosowanie drzwi ppoż.





Budowa drzwi do mieszkań

DRZWI STANDARDOWE OPTIMAL

Solidna budowa sprawia, że drzwi Optimal stanowią bardzo skuteczną barierę dla prób sforsowania ich bez użycia narzędzi. Praktycznie niemożliwe jest wyważenie ich barkiem lub kopnięciami. Pod względem ochrony i trwałości drzwi Optimal przewyższają wiele standardowych rozwiązań dedykowanych do mieszkań. Drzwi Optimal wyciszają o około 30 dB. Jest to wysoki stopień tłumienia, który w wielu sytuacjach jest w pełni wystarczający.

OPTIMAL

55  30 dB



zamek dodatkowy
3-bolcowy (średnica
bolców 12 mm)



zamek główny
3-bolcowy (średnica
bolców 12 mm)





Budowa drzwi Optimal

- skrzydło z blachy stalowej okleinowanej
- ościeżnica z blachy stalowej o grubości 1,2 mm
- drewniane wzmocnienia okuć
- wypełnienie polistyrenem spienionym EPS
- 3 wzmocnione zawiasy o średnicy 18 mm
- 3 bolce antywyważeniowe
- próg nierdzewny

DRZWI RC2 ZE STANDARDOWĄ AKUSTYKĄ (RC2 30 DB)

Drzwi klasy RC2 stanowią dużą zaporę dla przypadkowych i nieprzygotowanych włamywaczy. Większość z nich zostanie zniechęcona po pierwszych nieudanych próbach ich sforsowania. Często podczas włamania atakowane są klamki i wkładki np. poprzez próby ich rozwiercenia. Z tego względu drzwi certyfikowane muszą posiadać odpowiednio zabezpieczone klamki i wkładki.

55   30 dB

RC2



zamek dodatkowy
3-bolcowy (średnica
bolców 12 mm)



zamek główny
5-bolcowy (średnica
bolców 12 mm)



Budowa drzwi RC2 30dB

- skrzydło z blachy stalowej okleinowanej
- ościeżnica z blachy stalowej o grubości 1,2 mm
- ramiak drewniany wzmacniający skrzydło
- wypełnienie polistyrenem spienionym EPS
- 3 wzmocnione zawiasy o średnicy 18 mm
- 3 bolce antywyważeniowe
- próg nierdzewny

Drzwi RC2 wymagają zastosowania klamek i wkładek antywłamaniowych.

DWA W JEDNYM – DRZWI RC2 AKUSTYCZNE (RC2 42 DB)

Standardowe drzwi Martom wyciszają o około 30 dB. Jest to wysoki stopień tłumienia, który w wielu sytuacjach jest w pełni wystarczający. Drzwi o wyciszeniu 42 dB obniżają głośność dźwięków w stosunku do drzwi standardowych aż 4 razy. Poniższy standard łączy w sobie bardzo wysoki poziom wyciszenia 42 dB z ochroną przed włamaniem RC2.

55
RC2 42 dB



Wkład akustyczny zbudowany z niepalnej wełny mineralnej oraz przekładek akustycznych.

Budowa drzwi RC2 42dB

- skrzydło z blachy stalowej okleinowanej
- ościeżnica z blachy stalowej o grubości 1,2 mm
- ramiak drewniany wzmacniający skrzydło po obwodzie
- wypełnienie wkładem akustycznym
- 3 wzmocnione zawiasy o średnicy 18 mm
- 3 bolce antywyważeniowe
- próg nierdzewny



zamek dodatkowy
3-bolcowy (średnica bolców 12 mm)



zamek główny
5-bolcowy (średnica bolców 12 mm)

Drzwi RC2 wymagają zastosowania klamek i wkładek antywłamaniowych.

TRZY W JEDNYM -DRZWI RC2 AKUSTYCZNE I PRZECIWPOŻAROWE (RC2 42 DB EI30)

Drzwi oznaczone symbolem EI₃₀ zachowują szczelność na działanie płomieni przez 30 minut. Oznaczenie Sa, Sm oznacza, że również przez 30 minut przepływ dymu przez połączenie skrzydła z ościeżnicą jest niewielki i bezpieczny dla człowieka. Trujący dym stanowi większe zagrożenie dla życia i zdrowia ludzi niż ogień, gdyż to on doprowadza do śmierci zanim temperatura wzrośnie do niebezpiecznych poziomów. Właściwości antywłamaniowe i akustyczne jak w opisach do wcześniejszych standardów.

55
RC2 42 dB EI30 Sa, Sm



Wkład akustyczny zbudowany z niepalnej wełny mineralnej oraz przekładek akustycznych.

Budowa drzwi RC2 42dB EI30

- skrzydło z blachy stalowej okleinowanej
- ościeżnica z blachy stalowej o grubości 1,2 mm
- ramiak drewniany wzmacniający skrzydło po obwodzie
- wypełnienie wkładem akustycznym zbudowanym z niepalnej wełny mineralnej i przekładek akustycznych
- 3 wzmocnione zawiasy o średnicy 18 mm
- 3 bolce antywyważeniowe
- próg nierdzewny
- specjalna uszczelka pęczniąca na skutek temperatury
- zawias sprężynowy pełniący funkcję samozamykacza



zamek dodatkowy
3-bolcowy (średnica bolców 12 mm)



zamek główny
5-bolcowy (średnica bolców 12 mm)

Drzwi RC2 wymagają zastosowania klamek i wkładek antywłamaniowych.

Drzwi RC3 – do mieszkań z segmentu Premium Plus



DRZWI RC3 ZE STANDARDOWĄ AKUSTYKĄ (RC3 30 DB)

Drzwi Premium Plus w kategorii bezpieczeństwo. Drzwi klasy RC3 są dla przypadkowych włamywaczy nie do przejścia, natomiast nawet dla doświadczonych i bardzo dobrze przygotowanych stanowią barierę wymagającą użycia hałaśliwych narzędzi. Szczególnie w przypadku mieszkań w blokach, gdzie hałas z pewnością zwróci uwagę sąsiadów, jest to niezwykle skuteczna ochrona. Często podczas włamania atakowane są klamki i wkładki np. poprzez próby ich rozwiercenia. Z tego względu drzwi certyfikowane muszą posiadać odpowiednio zabezpieczone klamki i wkładki.

55s
RC3 30 dB



Zamek listwowy Roto QB renomowanego, niemieckiego koncernu Roto posiada znakomite właściwości antywłamaniowe dzięki zastosowaniu aż czterech zamków. Wraz z bolcami antywyważeniowymi, skrzydło ryglowane jest aż w trzynastu punktach.



Budowa drzwi RC3 30dB

- skrzydło z blachy stalowej okleinowanej
- ościeżnica z blachy stalowej o grubości 1,2 mm
- ramiak drewniany wzmacniający skrzydło po obwodzie
- wypełnienie pianą PUR
- 3 wzmocnione zawiasy o średnicy 18 mm
- 3 bolce antywyważeniowe
- próg nierdzewny

Drzwi RC3 wymagają zastosowania klamek i wkładek antywłamaniowych.



DWA W JEDNYM -DRZWI RC3 AKUSTYCZNE (RC3 42 DB)

Standardowe drzwi Martom wyciszają o około 30 dB. Jest to wysoki stopień tłumienia, który w wielu sytuacjach jest w pełni wystarczający. Drzwi o wyciszeniu 42 dB obniżają głośność dźwięków w stosunku do drzwi standardowych aż 4 razy. Poniższy standard łączy w sobie bardzo wysoki poziom wyciszenia 42 dB z ochroną przed włamaniem RC3.

55s
RC3 42 dB



Zamek listwowy Roto QB renomowanego, niemieckiego koncernu Roto posiada znakomite właściwości antywłamaniowe dzięki zastosowaniu aż czterech zamków. Wraz z bolcami antywyważeniowymi, skrzydło ryglowane jest aż w trzynastu punktach.



Budowa drzwi RC3 42dB

- skrzydło z blachy stalowej okleinowanej
- ościeżnica z blachy stalowej o grubości 1,2 mm
- ramiak drewniany wzmacniający skrzydło po obwodzie
- wypełnienie wkładem akustycznym zbudowanym z niepalnej wełny mineralnej i przekładek akustycznych
- 3 wzmocnione zawiasy o średnicy 18 mm
- 3 bolce antywyważeniowe
- próg nierdzewny

Drzwi RC3 wymagają zastosowania klamek i wkładek antywłamaniowych.

TRZY W JEDNYM - DRZWI RC3 AKUSTYCZNE I PRZECIWOŻAROWE (RC3 42 DB EI30)

Drzwi oznaczone symbolem EI₂30 zachowują szczelność na działanie płomieni przez 30 minut. Oznaczenie Sa, Sm oznacza, że również przez 30 minut przepływ dymu przez połączenie skrzydła z ościeżnicą jest niewielki i bezpieczny dla człowieka. Trujący dym stanowi większe zagrożenie dla życia i zdrowia ludzi niż ogień, gdyż to on doprowadza do śmierci zanim temperatura wzrośnie do niebezpiecznych poziomów. Właściwości antywłamaniowe i akustyczne jak w opisach do wcześniejszych standardów.



55s
RC3 42 dB EI30 Sa, Sm



Budowa drzwi RC3 42dB EI30

- skrzydło z blachy stalowej okleinowanej
- ościeżnica z blachy stalowej o grubości 1,2 mm
- ramiak drewniany wzmacniający skrzydło po obwodzie
- wypełnienie wkładem akustycznym zbudowanym z niepalnej wełny mineralnej i przekładek akustycznych
- 3 bolce antywyważeniowe
- próg nierdzewny
- specjalna uszczelka pęczniująca na skutek temperatury
- zawias sprężynowy pełniący funkcję samozamykacza

Drzwi RC3 wymagają zastosowania klamek i wkładek antywłamaniowych.



Zamek listwowy Roto QB renomowanego, niemieckiego koncernu Roto posiada znakomite właściwości antywłamaniowe dzięki zastosowaniu aż czterech zamków. Wraz z bolcami antywyważeniowymi, skrzydło ryglowane jest aż w trzynastu punktach.

CENA DRZWI DO MIESZKAŃ

Ceny dotyczą drzwi standardowych, antywłamaniowych, akustycznych i ppoż.

	Drzwi pełne gładkie	Drzwi pełne tłoczone bez aplikacji ozdobnych	Drzwi z aplikacją ze stali nierdzewnej Inox	Drzwi z aplikacją z aluminium anodowanego na czarno
 <p>55 RC2 30 dB</p>	1838	1889	2009	2059
 <p>55 RC2 42 dB</p>	1999	2069	2189	2239
 <p>55 RC2 42 dB EI30 Sa, Sm</p>	2349	2399	2549	2599
 <p>55s RC3 30 dB</p>	2089	2129	2249	2299
 <p>55s RC3 42 dB</p>	2149	2219	2369	2419
 <p>55s RC3 42 dB EI30 Sa, Sm</p>	2419	2499	2619	2669

Cena przykładowej klamki antywłamaniowej SOLID - 205
Cena kompletu wkładek antywłamaniowych 6.2.C nikiel - 195
Cena przykładowego wizjera - 35

info Podane ceny są cenami netto. Ceny nie obejmują akcesoriów (pochwyty, klamki, wkładki, zaślepki itp.) oraz doświetli. Tabele cenowe akcesoriów i doświetli są na końcu katalogu. Ceny dotyczą drzwi o standardowym rozmiarze 90.

Drzwi do mieszkań standardowe, antywłamaniowe, akustyczne i ppoż.



G 00



E 00



S 00



T 00



W 00



M 00



A 00



B 00



C 00



I 00



D 00



G 41



G 24



B 24

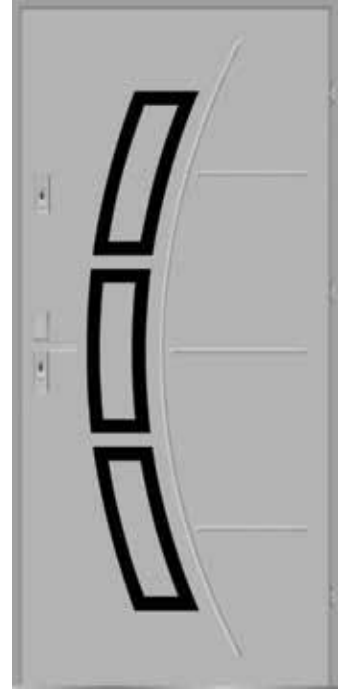

B 21



F 15



G 13



G 42



G 04



A 04



G 33



U 670



Q 669



Y 673

Drzwi dwuskrzydłowe

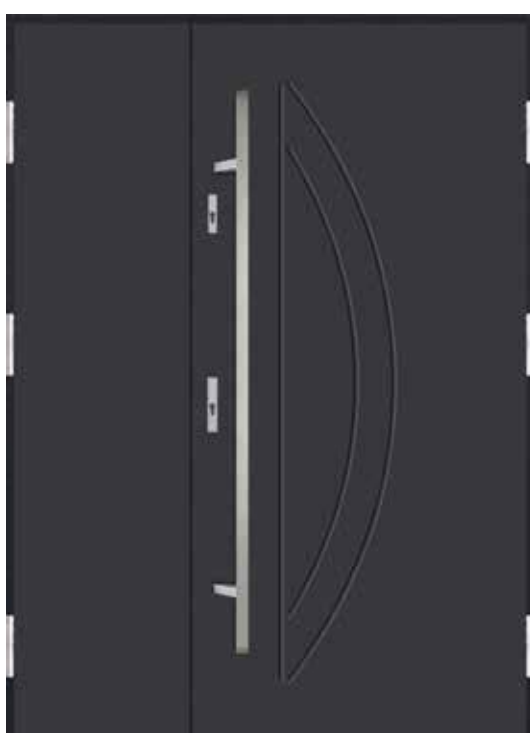
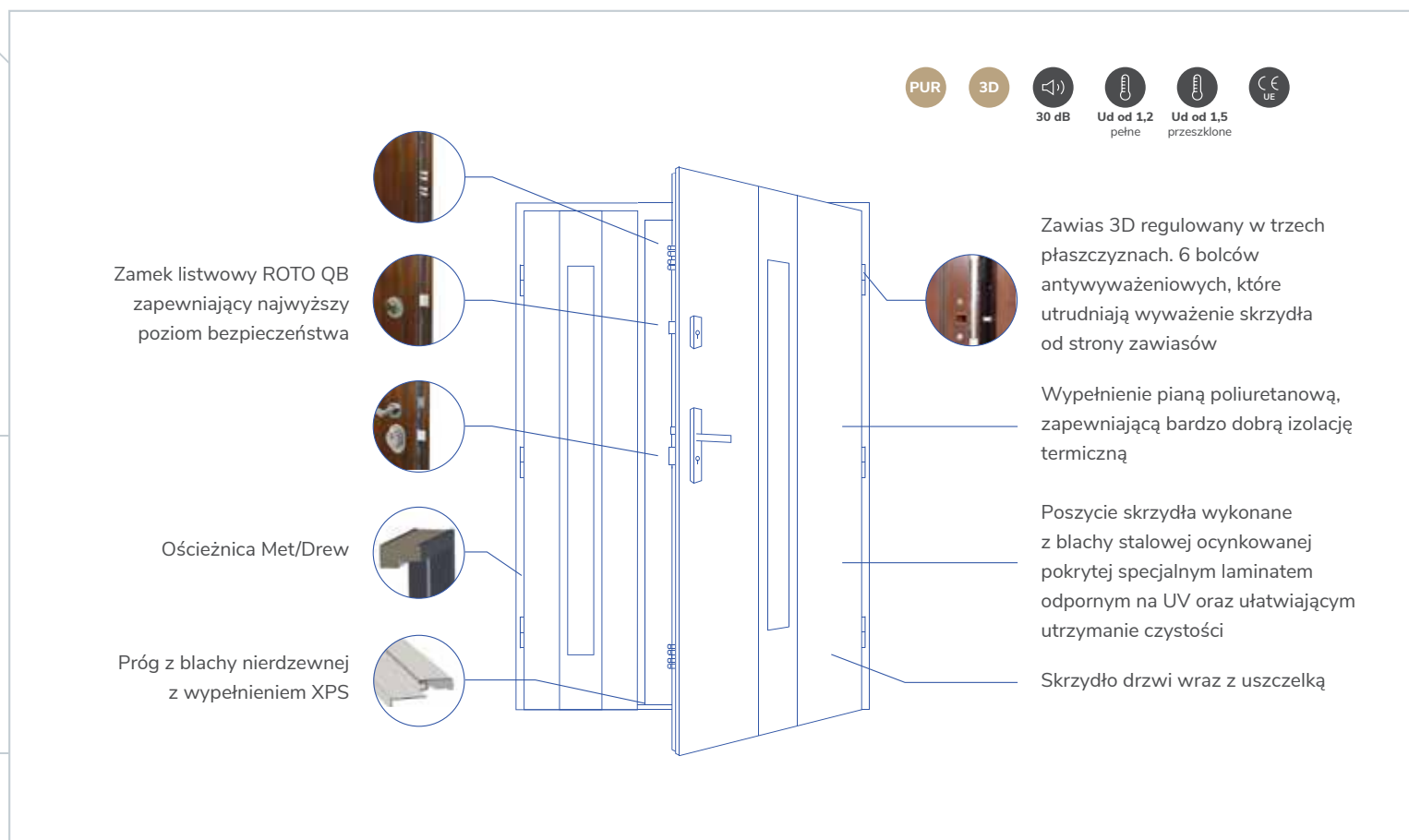

DS I 00

BUDOWA DRZWI DWUSKRZYDŁOWYCH JEST OPARTA NA STANDARDZIE NORDIC Z ZAMKIEM LISTWOWYM ROTO QB

Wszystkie wzory modeli dostępnych w standardzie Nordic (kolekcje Modern, Traditional oraz większość modeli z kolekcji No glass) są dostępne w wersji dwuskrzydłowej z nieprzeszklonym skrzydłem biernym. Dostępne wersje z obydwojema skrzydłami przeszklonymi są zaprezentowane w konfiguratorze

MODELE NIEPRZESZKLONE - DS
Cena netto bez akcesoriów

3899



DS1 J 38/35

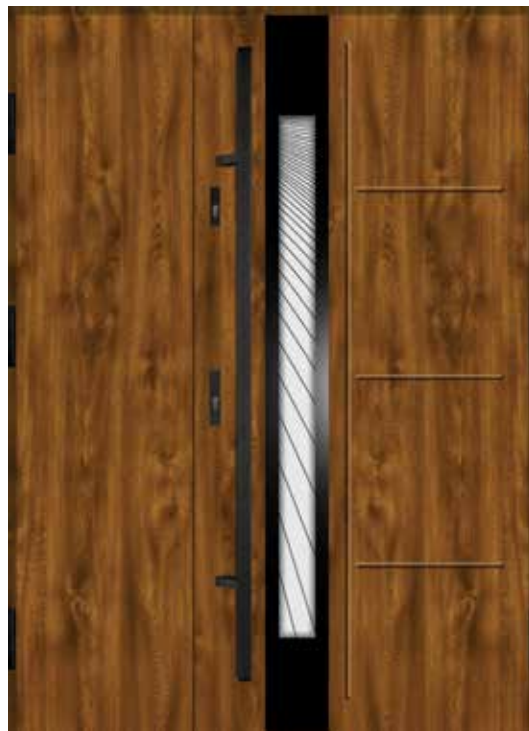

DS1 A 01/3

**MODELE Z PRZESZKLONYM SKRZYDŁEM CZYNNYM
I NIEPRZESZKLONYM SKRZYDŁEM BIERNYM - DS1**

Cena netto bez akcesoriów

4799

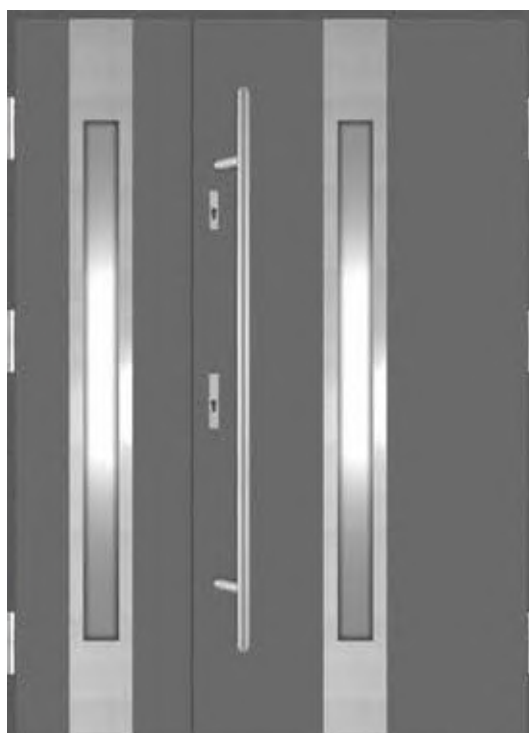

DS2 G 02/3



DS2 A 05/3

**MODELE Z PRZESZKLONYM SKRZYDŁEM CZYNNYM
I BIERNYM - DS2**

Cena netto bez akcesoriów

5499

Drzwi do pomieszczeń gospodarczych

42

Drzwi o grubości 42 mm przeznaczone do instalowania w budownictwie mieszkaniowym i użyteczności publicznej.



WYPOSAŻENIE STANDARDOWE

- skrzydło drzwi
- ościeżnica wraz z uszczelką
- komplet zamków
- 3 stałe bolce antywyważeniowe
- 3 zawiasy czopowo-wkręcane
- regulacja zamka
- próg nierdzewny

CENY

drzwi pełne	1499
drzwi przeszklone	1689

Możliwość zamówienia drzwi 42 z jednym zamkiem (w tej samej cenie)

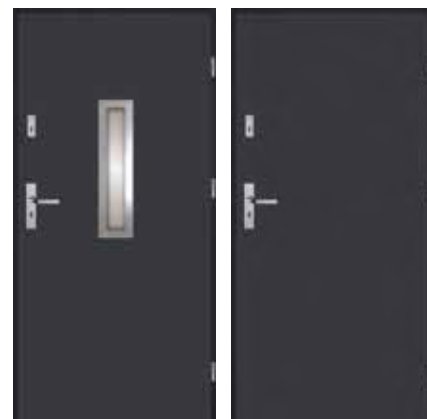

info Drzwi techniczne 42 dostępne w pełnej kolorystyce.

42 UNI

Drzwi techniczne o grubości 42 mm przeznaczone do instalowania w budownictwie mieszkaniowym, pomieszczeniach gospodarczych, technicznych, garażach, piwnicach itp.

WYPOSAŻENIE STANDARDOWE

Skrzydło drzwiowe z blachy stalowej ocynkowanej pokrytej laminatem PCV lub lakierowanej, wypełnienie ekologiczną płytą z polistyrenu spienionego EPS o bardzo dobrych parametrach izolacyjno-akustycznych, zamek główny wpuszczany, 3 zawiasy pojedyncze.

Ościeżnica z blachy stalowej ocynkowanej pokrytej laminatem PCV z uszczelką lub ocynkowanej bez uszczelki.

CENY

	70/80/90		100	
	pełne	przeszkłone	pełne	przeszkłone
drzwi laminowane	1240	1490	1320	1570
drzwi lakierowane	1215	1465	1295	1545
drzwi ocynk	1060	-	1090	-

info Drzwi techniczne 42 UNI sprzedawane są w zestawie: skrzydło + ościeżnica + próg.



KOLORY I ROZMIARY

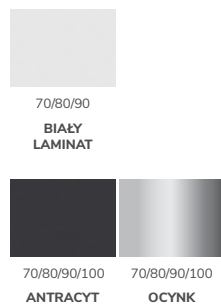

CENY WKŁADEK DEDYKOWANYCH DO DRZWI 42 I 42 UNI

wkładki do drzwi 42 i 42 UNI	
wkładki do drzwi z dwoma zamkami	70
wkładka do drzwi z jednym zamkiem	40

+ Przykładowe klamki do drzwi 42 i 42 UNI. Sprawdź w konfiguratorze inne kombinacje klamek.

KLAMKA PLASTIKOWA



Doświetla – ceny i parametry

PRZYKŁADOWE WYMIARY DRZWI Z DOŚWIETLAMI

Drzwi 90 Passive ościeznica Met/Drew

ROZMIAR DRZWI	WYSOKOŚĆ DRZWI	SZEROKOŚĆ DRZWI
	H _c	S _c
80	2096	941
90	2096	1041
100	2096	1141

Drzwi 72 Arktic ościeznica Met/Drew

ROZMIAR DRZWI	WYSOKOŚĆ DRZWI	SZEROKOŚĆ DRZWI
	H _c	S _c
80	2096	911
90	2096	1011
100	2096	1111

Drzwi 55 Nordic

ROZMIAR DRZWI	WYSOKOŚĆ DRZWI	SZEROKOŚĆ DRZWI
	H _c	S _c
80	2075	911
90	2075	1011
100	2075	1111

Drzwi 90 Passive ościeznica aluminiowa

ROZMIAR DRZWI	WYSOKOŚĆ DRZWI	SZEROKOŚĆ DRZWI
	H _c	S _c
80	2115	979
90	2115	1079
100	2115	1179

Drzwi 72 Arktic ościeznica aluminiowa

ROZMIAR DRZWI	WYSOKOŚĆ DRZWI	SZEROKOŚĆ DRZWI
	H _c	S _c
80	2115	949
90	2115	1049
100	2115	1149



Szerokość ramy doświetla to 55mm. Aby obliczyć powierzchnie widocznej szyby należy odjąć szerokość ramy z każdej strony od całkowitego wymiaru doświetla.

STANDARDOWE WYMIARY DOŚWIETLI

Doświetla boczne

ROZMIAR DOŚWIETLA	WYSOKOŚĆ DOŚWIETLA	SZEROKOŚĆ DOŚWIETLA
		D _L lub D _P
„30”	H _c	300
„40”		400
„50”		500

Doświetla górne

ROZMIAR DOŚWIETLA	WYSOKOŚĆ DOŚWIETLA	SZEROKOŚĆ DOŚWIETLA
	D _G	D _L + S _C + D _P
„30”	300	D _L + S _C + D _P
„40”	400	
„50”	500	

Doświetla boczne aluminiowe

szerokość / wysokość	≤ 240cm
26-29 cm	1899 zł
30-39 cm	2019 zł
40-49 cm	2159 zł
50-59 cm	2309 zł
60-70 cm	2489 zł

info Doświetla boczne Diamond -dopłata 100,00 zł. Dostępne w maksymalnej szerokości do 50 cm wyłącznie w standardach Arktic i Passiv z ościeżnicą aluminiową do drzwi otwieranych na zewnątrz.

Doświetla górne aluminiowe

szerokość / wysokość	≤ 94	95-104 cm	105-114 cm	115-130 cm	131-140 cm	141-150 cm	151-160 cm	161-170 cm	171-180 cm	181-190 cm	191-200 cm	201-210 cm	211-214 cm
26-39 cm	1490 zł	1530 zł	1550 zł	1590 zł	1620 zł	1640 zł	1660 zł	1700 zł	1720 zł	1740 zł	1800 zł	1820 zł	1840 zł
40-49 cm	1570 zł	1610 zł	1630 zł	1670 zł	1700 zł	1720 zł	1740 zł	1780 zł	1800 zł	1820 zł	1880 zł	1900 zł	1920 zł
50 cm	1670 zł	1710 zł	1730 zł	1790 zł	1830 zł	1850 zł	1870 zł	1930 zł	1950 zł	1970 zł	2070 zł	2090 zł	2110 zł

info Doświetla Aluminiowe dostępne są w wymiarach co 1 cm. Minimalna szerokość /wysokość doświetla to 26 cm.

Standardowe wymiary drzwi

info

Luzy montażowe powinny być dobrane zgodnie ze sztuką budowlaną uwzględniając sposób montażu, rodzaj ścian oraz warunki na budowie.

WYMIARY DRZWI Z OŚCIEŻNICAMI SYMETRYCZNYMI

	ROZMIAR DRZWI	OŚCIEŻNICA		PRZEJŚCIE		SKRZYDŁO	
		WYSOKOŚĆ H_{c1}	SZEROKOŚĆ S_{c1}	WYSOKOŚĆ H_p	SZEROKOŚĆ S_p	WYSOKOŚĆ H_s	SZEROKOŚĆ S_s
PASSIVE OŚCIEŻNICA MET/DREW	80	2096	941	2005	801	2051	880
	90	2096	1041	2005	901	2051	980
	90N	2070	1000	1979	860	2025	939
	100	2096	1141	2005	1001	2051	1080
PASSIVE OŚCIEŻNICA ALUMINIOWA	80	2115	979	2005	801	2051	880
	90	2115	1079	2005	901	2051	980
	90N	2089	1038	1979	860	2025	939
	100	2115	1179	2005	1001	2051	1080
ARKTIC OŚCIEŻNICA MET/DREW	80	2096	911	2022	801	2051	850
	90	2096	1011	2022	901	2051	950
	90N	2070	970	1996	860	2025	909
	100	2096	1111	2022	1001	2051	1050
ARKTIC OŚCIEŻNICA ALUMINIOWA	80	2115	949	2022	801	2051	850
	90	2115	1049	2022	901	2051	950
	90N	2089	1008	1996	860	2025	909
	100	2115	1149	2022	1001	2051	1050
NORDIC OŚCIEŻNICA MET/DREW	80	2075	911	2000	801	2037	850
	90	2075	1011	2000	901	2037	950
	100	2075	1111	2000	1001	2037	1050
OPTIMAL RC2, RC3 OŚCIEŻNICA STAŁOWA SYMETRYCZNA	80N	2056	886	1978	776	2015	825
	80	2078	911	2000	801	2037	850
	90	2078	1011	2000	901	2037	950
	100	2078	1111	2000	1001	2037	1050
DWUSKRZYDŁOWE	110 (80+30)	2075	1213	2000	1103	2037	1150
	120 (90+30)	2075	1313	2000	1203	2037	1250
	130 (80+50)	2075	1413	2000	1303	2037	1350
	140 (90+50)	2075	1513	2000	1403	2037	1450

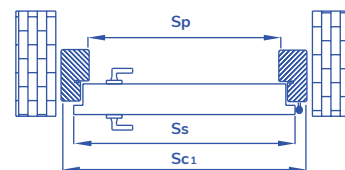
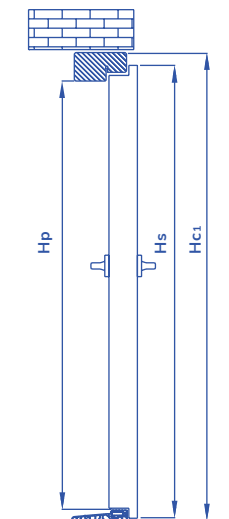

WYMIARY DRZWI Z OŚCIEŻNICAMI ASYMETRYCZNYMI I NAROŻNYMI

	ROZMIAR DRZWI	OŚCIEŻNICA (WYMIAR WYŻSZY)		OŚCIEŻNICA (WYMIAR NIŻSZY)		PRZEJŚCIE		SKRZYDŁO	
		WYSOKOŚĆ H_{c1}	SZEROKOŚĆ S_{c1}	WYSOKOŚĆ H_{c2}	SZEROKOŚĆ S_{c2}	WYSOKOŚĆ H_p	SZEROKOŚĆ S_p	WYSOKOŚĆ H_s	SZEROKOŚĆ S_s
OPTIMAL RC2, RC3 OŚCIEŻNICA STAŁOWA ASYMETRYCZNA	80N	2056	886	2036	846	1978	776	2015	825
	80	2078	911	2058	871	2000	801	2037	850
	90	2078	1011	2058	971	2000	901	2037	950
	100	2078	1111	2058	1071	2000	1001	2037	1050
OPTIMAL RC2, RC3 OŚCIEŻNICA STAŁOWA NAROŻNA	80N	2056	886	2017	808	1978	776	2015	825
	80	2078	911	2039	833	2000	801	2037	850
	90	2078	1011	2039	933	2000	901	2037	950
	100	2078	1111	2039	1033	2000	1001	2037	1050
42 OŚCIEŻNICA STAŁOWA ASYMETRYCZNA	80	2078	911	2058	871	2002	801	2037	850
	90	2078	1011	2058	971	2002	901	2037	950
	100	2078	1111	2058	1071	2002	1001	2037	1050
42 OŚCIEŻNICA STAŁOWA NAROŻNA	80	2078	911	2039	833	2002	801	2037	850
	90	2078	1011	2039	933	2002	901	2037	950
	100	2078	1111	2039	1033	2002	1001	2037	1050
42 UNI OŚCIEŻNICA STAŁOWA ASYMETRYCZNA	70	2078	811	2058	771	2002	701	2037	750
	80	2078	911	2058	871	2002	801	2037	850
	90	2078	1011	2058	971	2002	901	2037	950
42 UNI OŚCIEŻNICA STAŁOWA NAROŻNA	100	2078	1111	2058	1071	2002	1001	2037	1050
	70	2078	811	2039	733	2002	701	2037	750
	80	2078	911	2039	833	2002	801	2037	850
	90	2078	1011	2039	933	2002	901	2037	950
100	2078	1111	2039	1033	2002	1001	2037	1050	

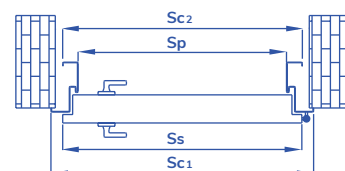
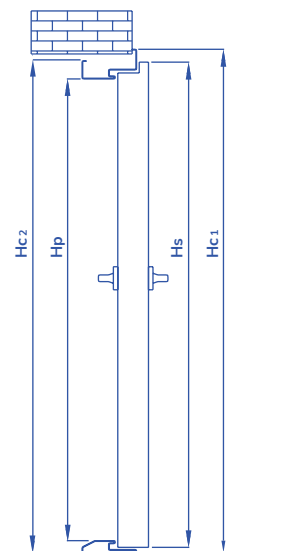

info

Drzwi w rozmiarze 80N dostępne tylko w drzwiach 55 OPTIMAL nieprzeszkłonych oraz RC2, RC3.
Drzwi w rozmiarze 90N dostępne w standardach Arktic i Passive z ościeżnicą met/drew oraz aluminiową.

Drzwi w rozmiarach 80, 90 oraz 90N są w cenach standardowych. Do drzwi w rozmiarze 100 jest dopłata 215 zł netto.

Drzwi w rozmiarach niestandardowych

Drzwi w niestandardowych rozmiarach dostępne są:

- w standardzie 72 Arktic z zamkiem listwowym (bez dodatkowego górnego zamka) z ościeżnicą aluminiową w wysokościach 2025, 2055, 2085, 2255mm
- w standardzie 72 Arktic z dwoma zamkami 3-bolcowymi z ościeżnicą aluminiową w wysokościach 2055, 2085mm

KOLEKCJA SIMPLE ELEGANCE

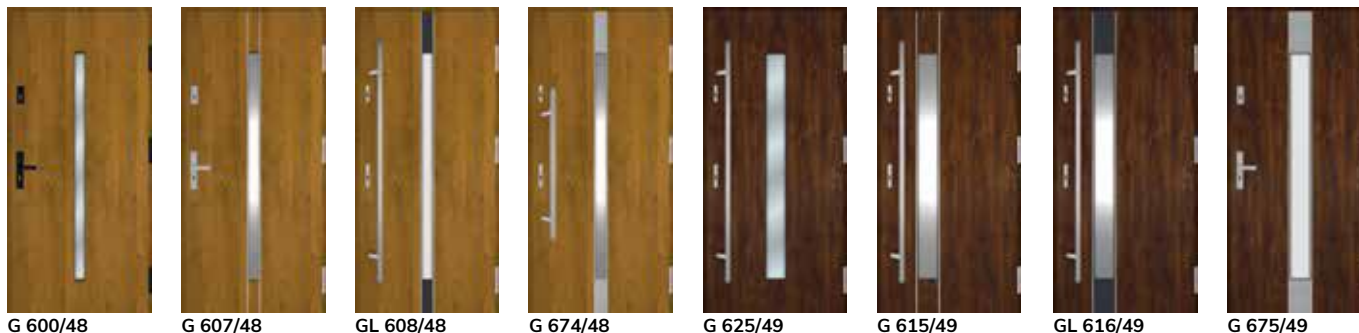

Arktic z dwoma zamkami z ościeżnicą aluminiową

4099	4199	4299	4199	4099	4199	4299	4199
------	------	------	------	------	------	------	------

Arktic z zamkiem listwowym z ościeżnicą aluminiową

4299	4399	4499	4399	4299	4399	4499	4399
------	------	------	------	------	------	------	------

Wymiary drzwi niestandardowych - ARKTIC ALU z dwoma zamkami 3-bolcowymi

ROZMIAR	WYSOKOŚĆ OŚCIEŻNICY	SZEROKOŚĆ OŚCIEŻNICY	WYSOKOŚĆ SKRZYDŁA	SZEROKOŚĆ SKRZYDŁA	WYSOKOŚĆ PRZEJŚCIA	SZEROKOŚĆ PRZEJŚCIA
	H _c	S _c	H _s	S _s	H _p	S _p
80	2055	949	1991	850	1962	801
	2085		2021		1992	
90	2055	1049	1991	950	1962	901
	2085		2021		1992	



Cena drzwi niestandardowych: Cena drzwi 72 Arktic z ościeżnicą aluminiową (tabela cen powyżej) + dopłata do niestandardowego rozmiaru.

Dobór otworów i luzów montażowych dokonuje monter zgodnie ze sztuką budowlaną.

Wymiary drzwi niestandardowych - ARKTIC ALU z zamkiem listwowym (bez górnego zamka)

ROZMIAR	WYSOKOŚĆ OŚCIEŻNICY	SZEROKOŚĆ OŚCIEŻNICY	WYSOKOŚĆ SKRZYDŁA	SZEROKOŚĆ SKRZYDŁA	WYSOKOŚĆ PRZEJŚCIA	SZEROKOŚĆ PRZEJŚCIA
	H _c	S _c	H _s	S _s	H _p	S _p
80	2025	949	1961	850	1932	801
	2055		1991		1962	
	2085		2021		1992	
	2255		2191		2162	
90	2025	1049	1961	950	1932	901
	2055		1991		1962	
	2085		2021		1992	
	2255		2191		2162	

Dopłata do drzwi w niestandardowych wymiarach

2025, 2055, 2085	250
2255	900

Możliwość skrótu drzwi

Istnieje możliwość skrótu drzwi w standardach Optimal, Nordic oraz drzwi z grupy RC2 i RC3. Po skrócie skrzydła montowany jest ceownik maskujący w kolorze skrzydła.

Drzwi Nordic z zamkiem listwowym mogą być skracane do 90mm. Klamka pozostaje na standardowej wysokości 102cm od dolnej krawędzi skrzydła. Drzwi Nordic Standard (z dwoma zamkami) mogą być skracane do 150mm. Następuje obniżenie klamki o wartość skrótu.

Drzwi Optimal z zamkiem listwowym oraz grupa drzwi antywłamaniowych RC3 mogą być skracane do 90mm. Klamka pozostaje na standardowej wysokości 102cm od dolnej krawędzi skrzydła. Drzwi Optimal Standard (z dwoma zamkami) oraz grupa drzwi RC2 mogą być skracane do 150mm. Następuje obniżenie klamki o wartość skrótu.

Dopłata do skrótu:

- 125zł - gdy aplikacja/ramka nie dochodzi do dolnej krawędzi skrzydła
- 215zł - gdy aplikacja/ramka dochodzi do dolnej krawędzi skrzydła

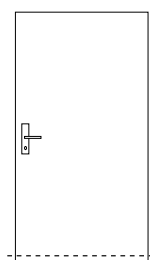

Drzwi na wymiar



Wszystkie oznaczone modele są dostępne w opcji "na wymiar" co 1cm.

Modele w opcji "na wymiar" dostępne są w dwóch standardach w następujących zakresach rozmiarowych:

ARKTIC ALU z dwoma zamkami 3-bolcowymi

Minimalna wysokość ($H_{c1\text{MIN}}$)	2045 mm
Maksymalna wysokość ($H_{c1\text{MAX}}$)	2215 mm

Minimalna szerokość ($S_{c1\text{MIN}}$)	949 mm
Maksymalna szerokość ($S_{c1\text{MAX}}$)	1149 mm

info Podane rozmiary dotyczą zewnętrznych gabarytów ościeżnicy.

ARKTIC ALU z zamkiem listwowym (bez dodatkowego górnego zamka)

Minimalna wysokość ($H_{c1\text{MIN}}$)	2045 mm
Maksymalna wysokość ($H_{c1\text{MAX}}$)	2405 mm

Minimalna szerokość ($S_{c1\text{MIN}}$)	949 mm
Maksymalna szerokość ($S_{c1\text{MAX}}$)	1149 mm

TABELA DOPŁAT W DANYCH ZAKRESACH ROZMIAROWYCH

		ZAKRESY SZEROKOŚCI	
		949 - 1049mm	1059 - 1149mm
ZAKRESY WYSOKOŚCI	2045 - 2115mm	350	450
	2125 - 2315mm	900	1000
	2325 - 2405mm	1050	1150

info Drzwi w rozmiarach standardowych 80, 90 oraz 90N są bez dopłat. Do drzwi w standardowym rozmiarze 100 jest dopłata 215 zł netto.

Drzwi na wymiar – pułapki, których można uniknąć

Firmy drzwiowe w różny sposób dostosowują wzornictwo drzwi do większych lub mniejszych wymiarów. Nie zawsze zmieniają proporcje przeszkleń i tłoczeń. Prawie żadna firma nie zmienia położenia i długości pochwytów. Czasami model po zmianie rozmiarów może wyglądać zupełnie inaczej niż ten o standardowych wymiarach na zdjęciu w katalogu. Może to być źródłem rozczarowania i frustracji.

Z tego względu MARTOM zadbał o to, żeby zmiana wymiarów nie psuła efektu wzorniczego naszych drzwi. Zobaczcie, co się będzie działo, wraz ze zmianą wymiarów drzwi MARTOM.

CO WYRÓŻNIA DRZWI MARTOM ROBIONE „NA WYMIAR”:

- ✓ wszystkie tłoczenia będą się zmieniać proporcjonalnie wraz ze zmianą rozmiarów drzwi
- ✓ położenie przeszkleń i aplikacji dekoracyjnych będzie się zmieniać proporcjonalnie do rozmiarów drzwi
- ✓ wraz ze wzrostem wysokości drzwi będzie się zmieniać wysokość przeszkleń (co 10 cm)
- ✓ wraz ze zmianą wysokości drzwi będą się zmieniać długości pochwytów (co 10 cm) oraz ich położenie (proporcjonalnie co 1 cm)

Wprowadzenie tych rozwiązań jest bardzo skomplikowane. Tylko firmy dysponujące najnowocześniejszym i w pełni zautomatyzowanym parkiem maszynowym są w stanie realizować takie założenia.



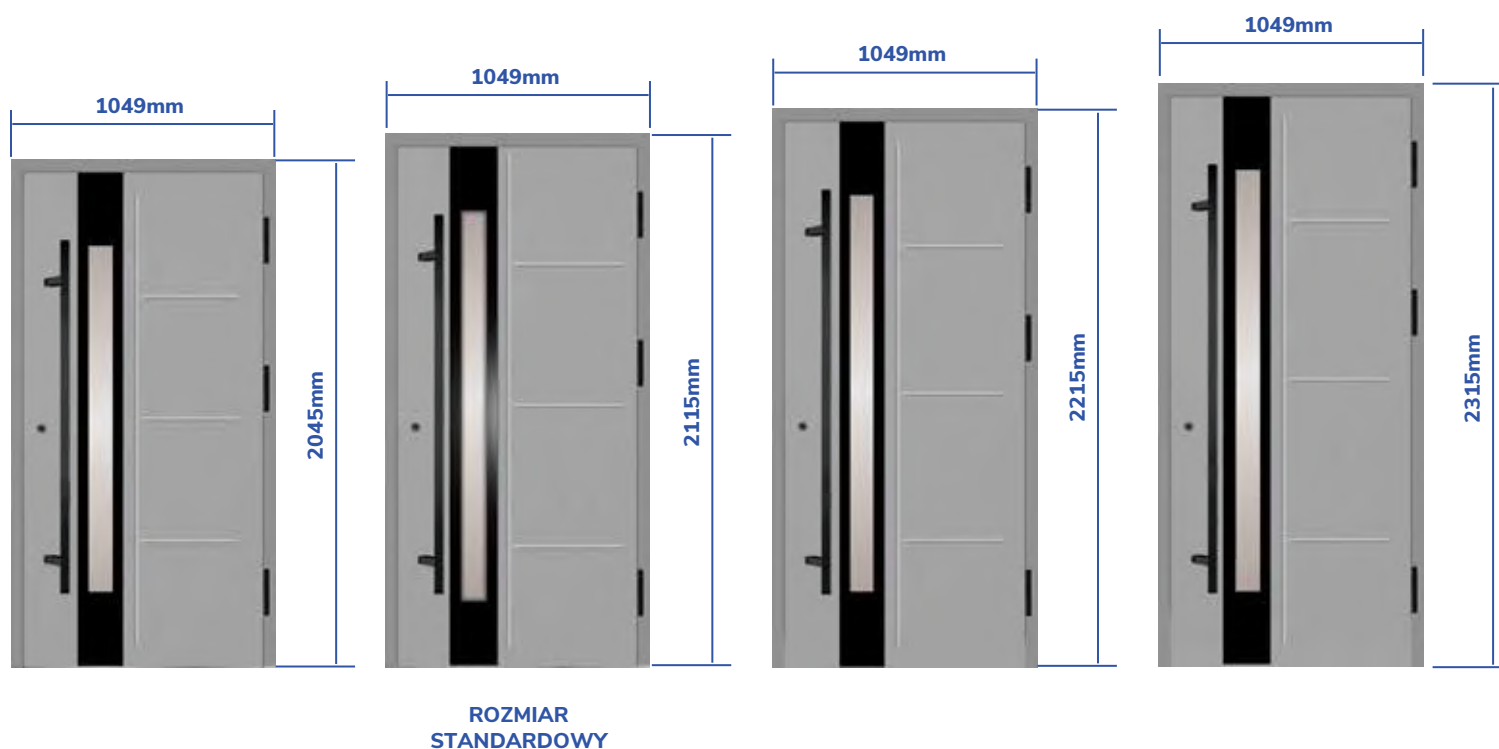









Poniższe rysunki prezentują na przykładzie modelu MARTOM A01/3 w jaki sposób dopasowywane są proporcje pochwytów, przeszkleń i tłoczeń dla różnych wysokości drzwi. Przypicie Państwu, że efekt wizualny jest znakomity. Warto zwrócić szczególną uwagę na idealne licowanie pochwytu z przeszkleniem.



W celu uniknięcia przykrych niespodzianek warto zadać firmie oferującej drzwi kilka pytań:

- Jak zmienią się tłoczenia wraz ze wzrostem wysokości i szerokości?
- Czy rozmiar i położenie szyby i aplikacji zmienia się proporcjonalnie do gabarytów drzwi?
- Czy położenie i długość pochwytu zmienia się proporcjonalnie do wysokości drzwi?

Akcesoria

 <p>WIZJER STANDARDOWY 35 zł</p> <p>*wizjer dostarczany osobno do samodzielnego montażu, brak otworowania w drzwiach.</p>	 <p>WIZJER CYKLOP srebrny-90 zł, czarny-110 zł</p> <p>*wizjer przeznaczony do drzwi 55 (Optimal, Nordic, RC2, RC3). Wizjer dostarczany osobno do samodzielnego montażu, brak otworowania w drzwiach.</p>	 <p>WIZJER CYFROWY AXA 415 zł</p> <p>*wizjer dostarczany osobno do samodzielnego montażu, brak otworowania w drzwiach.</p>	 <p>OSŁONKI NA ZAWIASY 3D (INOX I CZARNE) 55 zł</p>
 <p>ELEKTROZACZEPZ FUNKCJĄ DZIEŃ/NOC 260 zł</p> <p>Elektrozaczep 18-24V AC/DC z funkcją dzień/noc. Stosowany do drzwi 90, 72, 55, 42, DS.</p>	 <p>ZASILACZ 100 zł</p> <p>W przypadku wyboru pochwyty z przyciskiem lub elektrozaczepu podłączonego do zasilania, konieczny jest zakup zasilacza.</p>	 <p>ZASILACZ DOPUSZKOWY 125 zł</p> <p>Montowany w puszkę elektryczną Ø min. 70 mm. W przypadku wyboru pochwyty z przyciskiem lub elektrozaczepu podłączonego do zasilania, konieczny jest zakup zasilacza.</p>	 <p>OKAPNIK 40 zł</p> <p>Możliwość zakupu okapnika ze stali nierdzewnej w przypadku drzwi otwieranych do wewnątrz. Okapnik można motować w przypadku drzwi, w których nie występuje aplikacja lub ramka INOX sięgająca do dołu skrzydła.</p>
 <p>WZMOCNIENIE POD SAMOZAMYKACZ 80 zł</p> <p>W przypadku zakupu samozamykacza ramieniowego do drzwi 55 Optimal oraz 42, konieczne jest dokupienie wzmocnienia.</p>	 <p>SAMOZAMYKACZ GEZE TS 2000 280 zł</p> <p>95 zł</p> <p>Element mocujący ramię samozamykacza. Umożliwia montaż samozamykacza od strony wewnętrznej (dla drzwi otwieranych na zewnątrz).</p>	 <p>POSZERZENIE DO OŚCIEŻNICY MET/DREW „30”-165 zł, „50”-205 zł</p> <p>W przypadku zbyt dużych otworów montażowych, zaleca się zastosowanie poszerzenia ościeżnicy. Poszerzenia dostępne w dwóch szerokościach tylko do ościeżnicy Met/Drew.</p>	 <p>POSZERZENIE DO OŚCIEŻNICY ALU boczne - 380 zł, górne - 450 zł boczne powyżej 2200mm - 405 zł</p> <p>Poszerzenia o szerokości 30mm dostępne do drzwi z ościeżnicą aluminiową.</p>

PODVALINY PODPROGOWE

 <p>XPS</p>	 <p>KLINARYT</p>
<p>PODVALINY TERMICZNE</p> <p>Podwalina z XPS i EPS-Klinaryt dostępna do drzwi z ościeżnicą Met/Drew, Alu i doświetli.</p>	

 <p>KLEJ BOSTIK 50 zł</p>
<p>Uszczelniający klej montażowy do podwalin termicznych.</p>

PODVALINY EPS-KLINARYT – CENY

podwalina EPS-Klinaryt wys.7 cm i długości 1,2 m	145
podwalina EPS-Klinaryt wys.10 cm i długości 1,2 m	185
podwalina EPS-Klinaryt wys. 16 cm i długości 1,2 m	265
podwalina EPS-Klinaryt wys.20 cm i długości 1,2 m	320

Klinaryty dostępne w wysokościach od 5cm do 25 cm (co 1cm).

PODVALINY XPS – CENY

podwalina XPS wys. 16 cm i długości 1,2 m	145
---	-----

DODATKOWE DOPŁATY

różny kolor drzwi od zewnątrz i od wewnątrz	450
różny kolor skrzydła i ościeżnicy	350
dopłata do rozmiaru 100	215
dopłata do kolorów kremowy, burgund	100

Pochwyty - dostępne funkcjonalności

Wybierając drzwi z pochwytami warto zastanowić się, jakie funkcjonalności mogą być przydatne podczas ich użytkowania. Jeżeli drzwi nie są zamknięte na klucz i od zewnętrznej strony mają klamkę, po jej naciśnięciu możemy je bez problemu otworzyć. Sytuacja zmienia się, jeżeli zamontujemy od zewnątrz zamiast klamki pochwyt.

POCHWYT BEZ DODATKOWYCH FUNKCYJALNOŚCI

Jeżeli do drzwi zamontujemy od zewnątrz pochwyt bez dodatkowych funkcjonalności, wówczas, żeby wejść do środka, musimy użyć klucza. Może to spowodować przykre sytuacje związane z przypadkowym zatrzaśnięciem drzwi.

POCHWYT Z ZASTOSOWANIEM ELEKTROZACZEPU Z FUNKCJĄ MECHANICZNĄ DZIEŃ/NOC



ELEKTROZACZEP Z FUNKCJĄ DZIEŃ/NOC

Elektrozaczep jest to element montowany na ościeżnicy drzwi, który blokuje język zamka. Jego zapadka jest wyposażona w sprężynę. Dzięki temu utrzymuje on drzwi w pozycji zamkniętej, ale jeżeli mocniej się pociągnie za pochwyt sprężyna ustępuje i skrzydło można otworzyć. Elektrozaczep posiada specjalną dźwignię, którą można ustawić w dwóch położeniach zwanych potocznie dzień/noc. Przy ustawieniu „dzień” możemy otworzyć drzwi od zewnątrz za pomocą pochwytu. Ustawienie „noc” blokuje elektrozaczep i wówczas od zewnątrz drzwi można otworzyć tylko za pomocą klucza. Aby uniknąć niemiłych niespodzianek większość użytkowników przez cały czas stosuje ustawienie „dzień”, a jeżeli nie chcą, żeby ktoś nieuprawniony wszedł do domu, po prostu zamykają drzwi na klucz. Wówczas funkcjonalność jest analogiczna jak w przypadku klamki. Minusem tego rozwiązania jest to, że wraz z upływem czasu sprężyna się zużywa i może być potrzebna wymiana elektrozaczepu.

POCHWYT Z PRZYCISKIEM

Praktycznym rozwiązaniem jest wybór pochwytu z przyciskiem zamontowanym na rękojeści. Jeżeli drzwi nie są zamknięte na klucz, otwiera się je trzymając wciśnięty przycisk i ciągnąc za antabę. W tym przypadku niezbędny jest montaż elektrozaczepu zasilanego prądem oraz zasilacza. Przez okres, gdy przycisk jest wciśnięty, blokada elektrozaczepu jest zwolniona. Oczywiście po zamknięciu drzwi na klucz nie ma możliwości otworzenia ich za pomocą przycisku.



POCHWYT + PRZYCISK NA SKRZYDLE DRZWIOWYM

W tym przypadku przycisk jest umieszczony na zewnętrznej powierzchni skrzydła. W pierwszej kolejności należy nacisnąć przycisk. Powoduje to jednorazowe zwolnienie blokady elektrozaczepu. Wówczas skrzydło można otworzyć ciągnąc za pochwyt. Zamknięcie drzwi każdorazowo powoduje ponowne zablokowanie elektrozaczepu. Jest to rozwiązanie bardzo praktyczne – do otwarcia drzwi nie trzeba angażować obydwu rąk.

MARTOM rekomenduje zastosowanie tego rozwiązania, gdyż ma ono kilka zalet:

- ✓ można je stosować do pochwytów, w których nie ma możliwości zamontowania przycisku
- ✓ w razie problemów technicznych nie trzeba wymieniać pochwytu
- ✓ wysoka estetyka - dostępny w kolorach srebrnym i czarnym
- ✓ łatwy w montażu

Przycisk na skrzydle drzwiowym jest dostępny w standardach PASSIVE, ARKTIC i NORDIC.

Przy niektórych pochwytach i modelach przycisk w skrzydle nie może być zastosowany ze względów technicznych. Sprawdź dostępność na konfiguratorze.

Dopłata do przycisku w skrzydle + dedykowany do tego elektrozaczep - 455zł

W ofercie MARTOM dostępne są również drzwi możliwe od otwarcia przy użyciu kodu i czytnika linii papilarnych, ale wymagają one zastosowania zamka automatycznego z napędem elektrycznym – czytaj więcej na stronie 15.



1308mm



Pochwyty jednostronne dedykowane do wybranych modeli

POCHWYTY JEDNOSTRONNE SKOŚNE

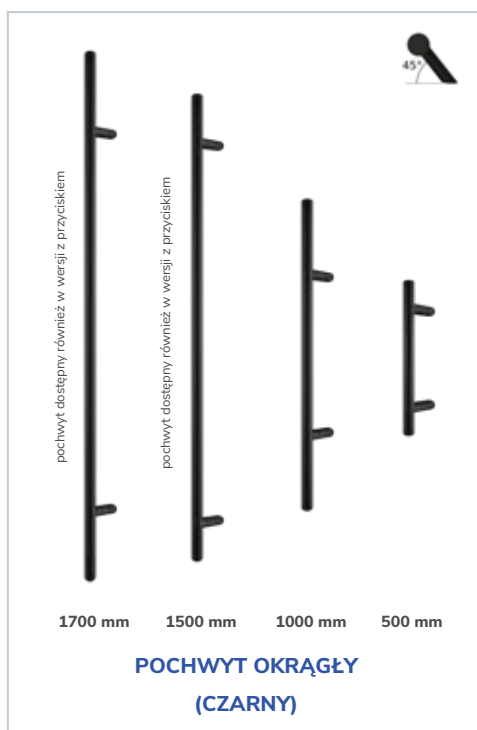
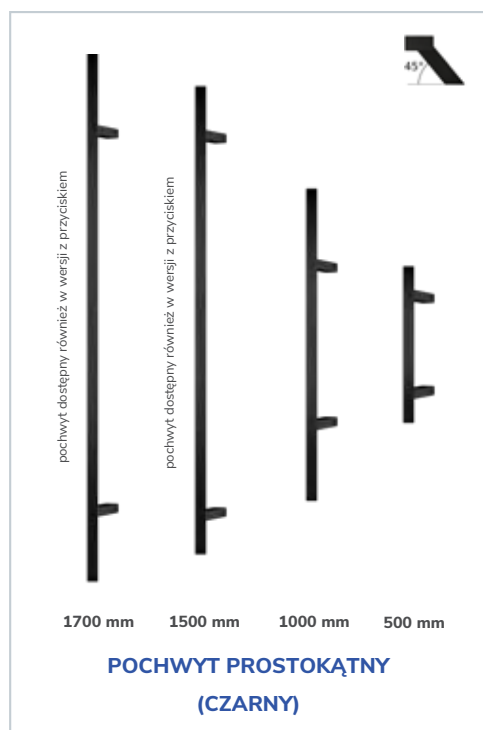
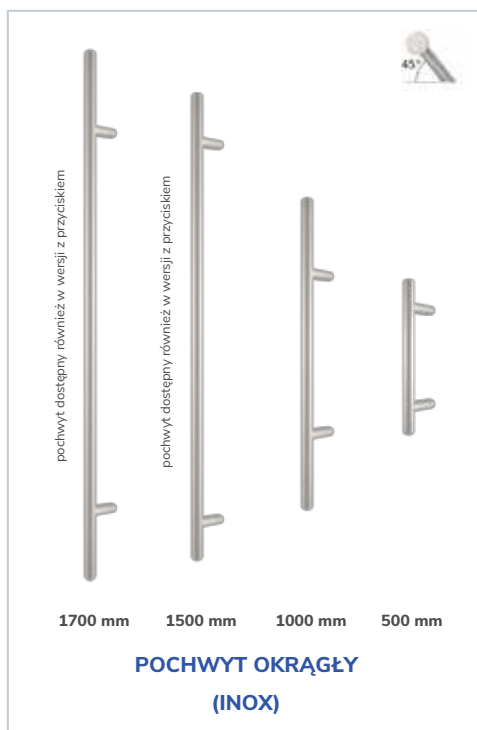
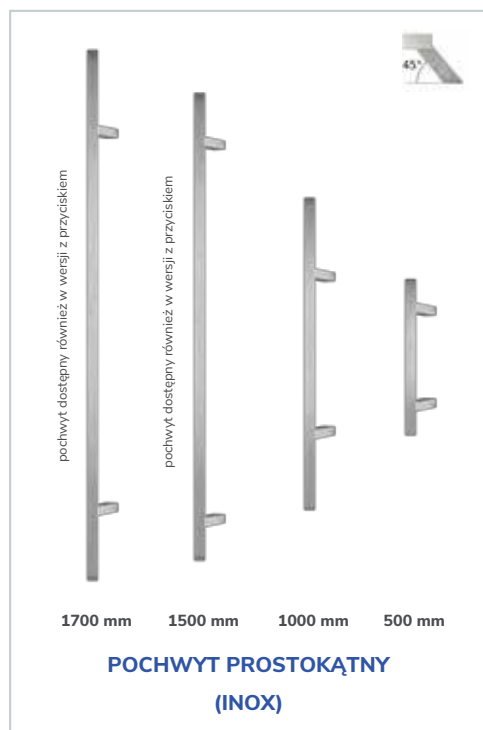

info

Pochwyty o długości 150 cm oraz 170cm dostępne w wersji z przyciskiem. Przy wyborze pochwyty z przyciskiem konieczne jest zastosowanie elektrozaczełu oraz zasilacza. Dobór klamko-zaślepki lub rozety uzależniony jest od modelu pochwyty. Sprawdź dostępność w konfiguratorze.

POCHWYTY PROSTOKĄTNE – CENY

	INOX	CZARNY
pochwyty 500 mm	445	605
pochwyty 1000 mm	495	650
pochwyty 1500 mm	570	745
pochwyty 1700 mm	605	775

POCHWYTY OKRĄGŁE – CENY

	INOX	CZARNY
pochwyty 500 mm	405	545
pochwyty 1000 mm	440	625
pochwyty 1500 mm	520	725
pochwyty 1700 mm	545	770

+

dopłata do pochwyty dł. 150 i 170 z przyciskiem	195
elektrozaczep dzień/noc	260
zasilacz dopuszczkowy	125
zasilacz sieciowy	100
dopłata do przycisku w skrzydle + elektrozaczep	455

NR 17 2048 mm

Pochwyty dedykowane do modeli:
- GS 101/65
- G 00

NR 09 1600 mm

Pochwyty dedykowane do modeli:
- GS 87/63
- GS 90/63
- 1KS 95/63
- 1MS 96/63
- 1NS 98/65
- 1OS 99/66
- GS 99/66
- G 00

NR 08 1570 mm

Pochwyty dedykowane do modeli:
- GS 85/61
- GS 86/62
- G 00

NR 14 1000 mm

Pochwyty dedykowane do modeli:
- GB 92
- G 00

NR 18 1400 mm

Pochwyty dedykowane do modeli:
- GS 84/60
- GS 99/66
- 1OS 99/66
- GB 100/67
- G 00

NR 10 300x830 mm

Pochwyty dedykowane do modeli:
- 1S 88/63
- GS 88/63
- G 00

NR 12 460x1038 mm

Pochwyty dedykowane do modeli:
- 1S 89/63
- GS 89/63
- G 00

NR 13 170x800x170 mm

Pochwyty dedykowane do modeli:
- GS 90/63
- G 00

NR 15 830 mm

Pochwyty dedykowane do modeli:
- GB 93
- G 00

NR 11 460 mm

Pochwyty dedykowane do modeli:
- GS 89/63
- 1S 89/63
- GB 91
- G 00

NR 16 165 mm

Pochwyty dedykowane do modeli:
- GB 94
- G 00

POCHWYTY DEDYKOWANE DO WYBRANYCH MODELI – CENY

	INOX	CZARNY
pochwyty nr 17	2020	2280
pochwyty nr 09	1200	1360
pochwyty nr 08	510	700
pochwyty nr 14	830	930
pochwyty nr 18	820	940
pochwyty nr 10	660	830

	INOX	CZARNY
pochwyty nr 12	660	830
pochwyty nr 13	780	945
pochwyty nr 15	830	930
pochwyty nr 11	720	810
pochwyty nr 16	670	750
Elektrozaczep dzień/noc	260	



Akcesoria

KLAMKA NIAGARA



dostępne kolory:

inox stare złoto

180 zł

KLAMKO-POCHWYT NIAGARA



dostępne kolory:

inox

190 zł

KLAMKA PLASTIKOWA



dostępne kolory:

czarny

55 zł

KLAMKA SPACE



dostępne kolory:

nikiel satyna patyna

115 zł

KLAMKA KASTOR



dostępne kolory:

nikiel satyna patyna

95 zł

	90 PASSIVE	72 ARKTIC	55 NORDIC/OPTIMAL	55 RC2,RC3
Wkładki Wilka nikiel	155	155	115	
Wkładki Wilka nikiel antywłamaniowe 6.2.C	225	255	195	195
Wkładki Wilka black	270	275	215	
Wkładki Wilka black antywłamaniowe 6.2.C	330	370	295	295
Wkładka mechatroniczna Easy App	1950	1950	1950	



W przypadku wyboru standardu z 2 zamkami wkładki realizowane są w systemie 1 klucza (jednym kluczem można otworzyć wkładkę górną oraz dolną). Wkładki pojedyncze dostępne według preferencji Klienta: klucz – klucz lub klucz – gałka.

KLAMKA ROYAL

HIT



dostępne kolory:



inox – 330 zł, czarny – 380 zł

Klamka dedykowana do drzwi klasy RC2, RC3. Niedostępna do drzwi 55 RC2 42dB EI 30

KLAMKA IMPERIAL



dostępne kolory:

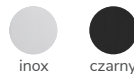

inox – 355 zł, czarny – 425 zł

Klamka dedykowana również do drzwi klasy RC2, RC3

KLAMKA HAGA



dostępne kolory:



inox – 180 zł, czarny – 220 zł

KLAMKA RIVA

HIT



dostępne kolory:



180 zł

KLAMKA SOLID

antywfamaniowa z zabezpieczeniem antyrozwierneniowym

HIT



dostępne kolory:

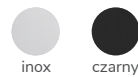

inox – 205 zł, czarny – 275 zł

Klamka dedykowana również do drzwi klasy RC2, RC3



WKŁADKI WYSTĘPUJĄ W TRZECH KOLORACH

UWAGA

Publikacja ta nie stanowi oferty w rozumieniu prawa i jest drukowana jedynie do celów informacyjnych, bez żadnej odpowiedzialności.

Ceny podane w katalogu są cenami netto. Należy doliczyć podatek VAT w obowiązującej wysokości. Podane ceny są cenami sugerowanymi przez producenta i nie ustalają cen od sprzedaży w poszczególnych punktach dystrybucji. Producent zastrzega sobie prawo do zmian i ulepszeń produktów zawartych w niniejszym katalogu bez uprzedniego powiadomienia oraz zastrzega sobie prawo do błędów w druku. Wzory i kolory mogą odbiegać od rzeczywistych. Dodatkowe informacje dotyczące przeznaczenia i eksploatacji produktów zawarte są w karcie technicznej produktu (karcie gwarancyjnej). Producent udziela 24-miesięcznej gwarancji na produkty. Warunki gwarancji i instrukcja montażu znajdują się w karcie gwarancyjnej.

Dostępne kolory drzwi

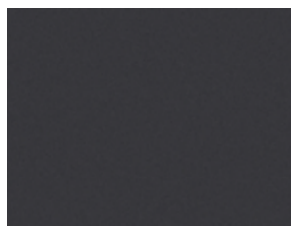

ANTRACYT
faktura skóry pomarańczy

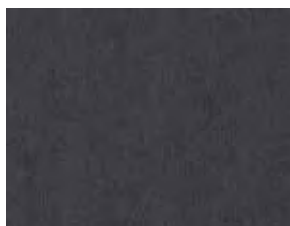

ANTRACYT MOLET
faktura drewna



ANTRACYT QUARTZ
faktura skóry pomarańczy



BIAŁY
faktura drewna

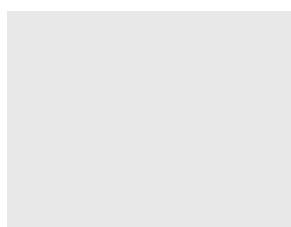

BIAŁY STRUKTURA
faktura skóry pomarańczy



SZARY
faktura drewna

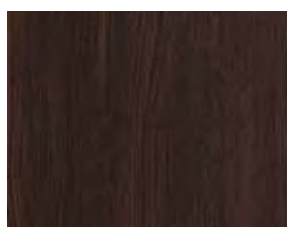

WENGE
faktura drewna



MAHOŃ
faktura drewna



ORZECH BRAZYLIJSKI
faktura drewna



ORZECH CIEMNY
faktura drewna

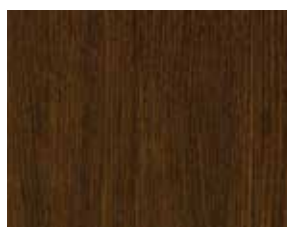

DĄB BAGIENNY
faktura drewna



ŻŁOTY DĄB
faktura drewna



WINCHESTER
faktura drewna



DĄB TURNER
faktura drewna

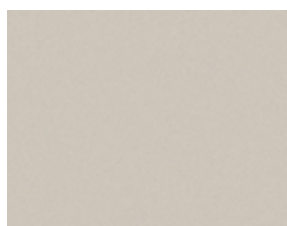

KREMOWY
faktura skóry pomarańczy



BURGUND
faktura skóry pomarańczy

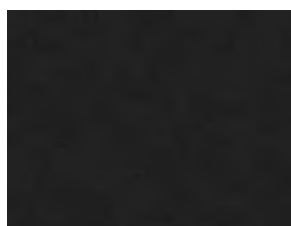

CZARNY
faktura skóry pomarańczy

